

DAIKIN

جهان ختوي رپوڤا

معرفی سیستم پیشرفته

تهویه مطبوع مرکزی **دایکین**

VRV IV⁺

2020 - 2021



ダイキン工業

تکنولوژی
ژاپن



دایکین

تولید کننده شماره ۱ جهان
در صنعت تهویه مطبوع



سیستم پیشرفته تهویه مطبوع دایکین VRV+ راه حلی کامل برای هوای مطبوع در هر فضا با هر نوع کاربری

۲	جهان تهویه ریما
۳	دایکین
۴	VRV چیست؟
۵	ویژگی های VRV دایکین
۷	تکنولوژی های VRV دایکین
۹	مزایای VRV دایکین نسبت به چیلر و فن کویل
۱۰	۵ دلیل برای انتخاب VRV دایکین
۱۱	هر کاربری، یک راه حل
۱۲	یونیت های خارجی
۱۶	یونیت های داخلی
۳۳	سیستم های کنترل
۳۵	خانه هوشمند با VRV دایکین



مهندسی هوای مطبوع برای آسایش و آرامش زندگی شما



درباره مجموعه جهان خنجرها

شرکت جهان تهویه ریما فعالیت خود را از سال ۱۳۸۵ آغاز نموده و یکی از اولین مجموعه های ارائه دهنده سیستم تهویه مطبوع داکت اسپلیت در ایران میباشد. این مجموعه در راستای تحقق بخشیدن به اهداف خود که ارائه بهترین دستگاه های موجود در بازار جهانی همراه با خدمات برتر برای مشتریان است. خواهان سطح کیفیتی بالاتر از متوسط بازار بودند، برترین برند های امریکایی نظیر Rheem و Goodman را برای واردات انتخاب نمود.

همزمان با استقبال گسترده مشتریان از سیستم های داکت اسپلیت، مجموعه جهان تهویه ریما استاندارد های جدیدی از جمله استفاده از نرم افزار های روز دنیا در طراحی کانال های هوا؛ لوله کشی ها و انتخاب ظرفیت های مناسب با کمک نرم افزار های پیشرفته را در جهت بالا بردن کیفیت خدمات به مشتریان ارائه نمود.

این شرکت در سال ۱۳۹۰ با اخذ نمایندگی رسمی فروش و خدمات پس از فروش محصولات دایکین Daikin ژاپن در ایران گام دیگری در تحول سیستم های تهویه مطبوع در ایران برداشته و این برند را که جزو ۵ برند برتر تهویه مطبوع در دنیا میباشد به ایرانیان معرفی نمود. سیستم های داکت اسپلیت دایکین Daikin در همان ابتدای کار بدلیل نوآوری های پیشرفته و مصرف بسیار کم انرژی نسبت به مدل های موجود در ایران، بسیار پر طرفدار گردید و به سرعت جای خود را میان سازندگان ساختمان های با کیفیت باز نمود.

استفاده از نیروهای کارآموده و اکیپ های نصب مجرب که توسط مدرسین دوره دیده در کمپانی دایکین، آموزش دیده بودند خدمات این برند را متحول نمود و همزمان با آن، اولین سیستم های تهویه مطبوع مرکزی حجم مبرد متغیر دایکین (Daikin VRV) توسط این مجموعه به ایرانیان معرفی گردید.

در سال ۲۰۱۲ میلادی کمپانی Daikin اقدام به خرید کمپانی Goodman امریکا نموده و آنرا با شرکت McQuay که در سال ۲۰۰۶ خریداری کرده بود، ادغام نمود. در این بین شرکت جهان تهویه ریما که عرضه کننده دو برند Goodman و Daikin بود با حذف برند Goodman، فعالیت خود را هر چه بیشتر بر روی برند دایکین Daikin متمرکز نمود و تا به امروز به این روند ادامه داده است. این شرکت پس از عرضه موفق داکت اسپلیت و اسپلیت های مرکزی دایکین Daikin اقدام به ارائه محصولات بیشتری مانند اسپلیت های دیواری و ایستاده، دستگاه روفتاپ پکیج و دستگاه های تصفیه هوا نمود.

هم اکنون مجموعه جهان تهویه ریما با تجربه بیش از یک دهه فعالیت خود در بازار تهویه مطبوع ایران و کارنامه بلند بالای پروژه های موفق، سیستم های تهویه مطبوع تولید شده کمپانی دایکین Daikin ژاپن را بصورت مستقیم و بی واسطه برای مشتریان خود عرضه مینماید. تمامی محصولات ارائه شده توسط این شرکت دارای گارانتی و خدمات پس از فروش طبق ضوابط و استانداردهای شرکت اصلی بوده و رضایت مشتریان ما گواهی بر کیفیت ارائه این خدمات می باشد. مشاوره رایگان در محل توسط کارشناسان دوره دیده و ارائه راه حل های کارآمد و مناسب در سیستم های تهویه مطبوع، از دیگر خدمات ارائه شده در این مجموعه می باشند.

لطفا جهت کسب اطلاعات بیشتر در خصوص نمونه پروژه های شرکت جهان تهویه به وب سایت www.jtrac.ir مراجعه نمایید.

برند دایکین Daikin (به ژاپنی: 大金工業) با داشتن بیش از ۹۰ سال قدمت، تاریخ تهویه مطبوع جهان را با تکنولوژی ها و محصولات نوآورانه، ساخته است. شرکت دایکین در سال ۱۹۲۴ توسط آکیرا یامادا تأسیس شد و در سال ۱۹۵۳ برای نخستین بار اقدام به ساخت و تولید کولرهای دو تکه (اسپلیت) نمود که تحول بزرگی در طراحی دستگاه‌های سرمایشی بوجود آورد. شرکت دایکین با اختراع سیستم‌های کولر گازی چند پنلی VRV: Variable Refrigerant Volume نام خود را به عنوان یکی از بزرگترین شرکت‌های تهویه مطبوع در جهان ماندگار کرد.

در سال ۲۰۰۶ میلادی کمپانی دایکین، شرکت مک کوی McQuay را به ارزش تقریبی ۳ میلیارد دلار و در سال ۲۰۱۲ شرکت گودمن Goodman را به ارزش تقریبی ۴ میلیارد دلار خریداری نمود و این شرکت ها طی این ادغام بزرگ، تجهیزات و تکنولوژی های خود را با دایکین سهیم شده و محصولات این دو برند نیز با نام دایکین عرضه شد.



مجموعه دایکین از سال ۲۰۱۳ تا سال ۲۰۱۶ به عنوان پر فروش‌ترین برند تهویه مطبوع جهان در رتبه اول کیفیت و تکنولوژی بالاتر از دیگر برندها در این زمینه قرار دارد.

کمپانی دایکین با حضوری پررنگ در آسیا، اروپا، آمریکا و خاورمیانه یکی از پیشتازان صنعت اسپلیت دیواری، کانالی و VRV بوده و مدعی تولید با کیفیت‌ترین محصولات تهویه مطبوع باراندمان بالا در جهان می‌باشد. دفتر اصلی شرکت واقع در استان ازاکا (اساکا) Osaka ژاپن بوده و بیش از ۹۰ سایت تولیدی در سراسر دنیا، محصولات دایکین را به بیش از ۱۵۰ کشور صادر کرده و در آنها بفروش می‌رسانند. کشورهای چین، مالزی، بلژیک، جمهوری چک و کانادا میزبان بزرگترین خط تولیدهای این کمپانی چند ملیتی می‌باشند.



دایکین
برای هوایی که در آن زندگی میکنیم.

اصالت و تجربه

دایکین یک کمپانی ژاپنی با بیش از ۹۰ سال تجربه موفق در تولید سیستم‌های تهویه مطبوع، اکنون حضوری پررنگ در بازار پنج قاره دارد. تولید سیستم‌های تهویه مطبوع از سال ۱۹۵۰ میلادی گواهی بر اصالت دایکین بوده و این برندها بین ۵ برندها برتر جهان قرار داده است.

تکنولوژی پیشرفته ژاپن

دایکین همواره تکنولوژی‌های جدید و نوآوری‌هایی را در این صنعت ارائه نموده که از جمله آنها می‌توان به اولین دستگاه تهویه مطبوع در سال ۱۹۵۱، اولین کولرگازی پنجره‌ای در سال ۱۹۵۸، اولین دستگاه اسپلیت چند پنل در سال ۱۹۷۳ و اولین دستگاه تصفیه هوا در سال ۱۹۷۵ اشاره نمود.

برند محبوب جهانی

دایکین با داشتن بیش از ۶۰ درصد سهم فروش بازار اروپا و کشورهای حاشیه خلیج فارس و ۴۰ درصد سهم بازار امریکای شمالی موفق به کسب رتبه اول محبوبیت نزد مصرف‌کنندگان در سالهای ۲۰۱۱ و ۲۰۱۳ شده و همواره بین ۵ برند محبوب در زمینه تهویه مطبوع قرار گرفته است.

راه حل های متنوع

تنوع محصولات تهویه مطبوع دایکین باعث شده است تا مهندسان ما بتوانند برای هر نوع فضا از ساختمان شما، محصول متفاوتی پیشنهاد دهند. این محصولات شامل انواع کولر گازی، سیستم‌های مولتی پنل VRV و سیستم محبوب داکت اسپلیت میشوند.

ارائه خدماتی متمایز

شرکت جهان تهویه بعنوان نمایندگی رسمی کمپانی دایکین ژاپن در ایران، از ابتدای فروش محصول با ارائه برآورد مهندسی دقیق در کنار خریداران گرامی بوده و خدمات نصب، راه اندازی و خدمات پس از فروش را با استاندارد های جهانی و متخصصین دوره دیده حـرفه ای انجام میدهد.

VRV استاندارد نوین تهویه مطبوع

VRV چیست؟

واژه (Variable refrigerant volume) VRV به معنای کنترل تغییرات حجم مایع مبرد بر اساس بار مورد نیاز می باشد بدین مفهوم که مقدار مایع مبرد با توجه به نیاز سرمایشی و گرمایشی فضاها به صورت هوشمند و مجزا تغییر می کند در حالی که در کولرهای گازی متداول و یا سیستم های اسپلیت یونیت معمولی و امکان کنترل تبخیر مایع مبرد به صورت مجزا در فضاهای مختلف پروژه وجود ندارد. علاوه بر این در سیستم VRV میزان اختلاف درجه حرارت بین یونیت داخلی و خارجی به کمترین حد خود رسیده و ضریب عملکرد سیستم (COP) به بالاترین مقدار خود خواهد رسید.

در این سیستم تنها با قرار گرفتن یک یونیت خارجی با ظرفیت مورد نیاز و تغذیه تعداد یونیت های داخلی مطابق با همان ظرفیت می توان سرمایش و گرمایش پروژه را تامین نمود. در هر سلول یونیت خارجی این سیستم ۲ کمپرسور قرار دارد که هر ۲ کمپرسور دارای اینورتر (دور متغیر) می باشند. بدین ترتیب در لحظه استارت، کمپرسور دور متغیر با کمترین جریان برق، سیستم را وارد مدار نموده و این دستگاه قابلیت این را دارد که با ۱۲/۵ درصد میزان برق مصرفی سیستم شروع به کار نماید.

نحوه کارکرد سیستم VRV دایکین

روند کارکرد دستگاه VRV متناسب با فضای مورد تهویه می باشد، بدین ترتیب که یونیت داخلی موجود در هر فضا در هر لحظه به وسیله (Printed Circuit Board) (PCB) و ۴ حسگر (T4, T3, T2, T1) موجود در آن، دمای فضا را با دمای تعیین شده توسط مصرف کننده ها مقایسه و با توجه به دمای مبرد ورودی و خروجی مقدار مبرد مورد نیاز را به وسیله PCB از یونیت خارجی در خواست می نماید. شیر برقی (تدریجی) با تغییر مقطع در هر لحظه میزان مبرد ورودی به کویل را تنظیم می کند تا دمای فضا را به دمای مطلوب برساند.

با رسیدن دمای فضا به دمای تعیین شده، PCB دستور تزریق مبرد را تنها به مقدار مورد نیاز برای ثابت نگه داشتن دمای آن فضا به یونیت خارجی ارسال می نماید و دور فن یونیت داخلی به واسطه دور متغیر بودن، متناظر با دما کاهش می یابد تا دمای اتاق را در دمای تعیین شده حفظ نماید. بدین ترتیب سیال حامل سرما و یا گرما که به سمت یونیت خارجی در حال حرکت است برای از دست دادن یکی از این دو عامل، وارد کویل یونیت خارجی می گردد، همچنین فن های مجهز به اینورتر موجود در داخل یونیت خارجی عامل تبادل حرارت در یونیت خارجی می باشند که دور این فن ها متناسب با افزایش یا کاهش دور کمپرسورها و همچنین دور فن یونیت های داخلی (ناشی از تغییر بار برودتی یا حرارتی مورد نیاز فضای مورد تهویه) تغییر می کند.

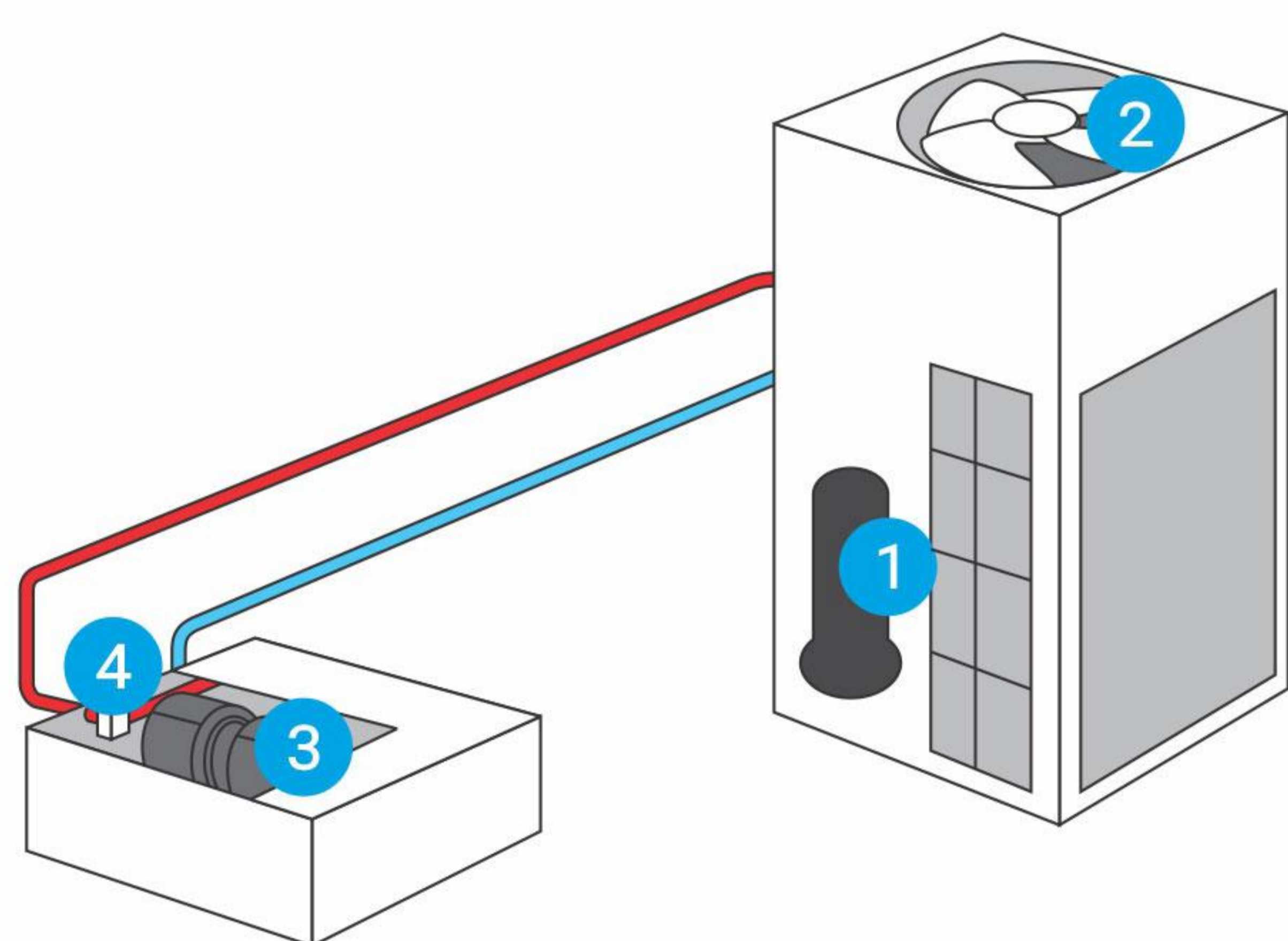

اینورترها در سیستم VRV دایکین

- 1 کمپرسور اینورتر یونیت خارجی
- 2 موتور فن اینورتر یونیت خارجی
- 3 موتور فن اینورتر یونیت داخلی
- 4 موتور اینورتر شیر برقی

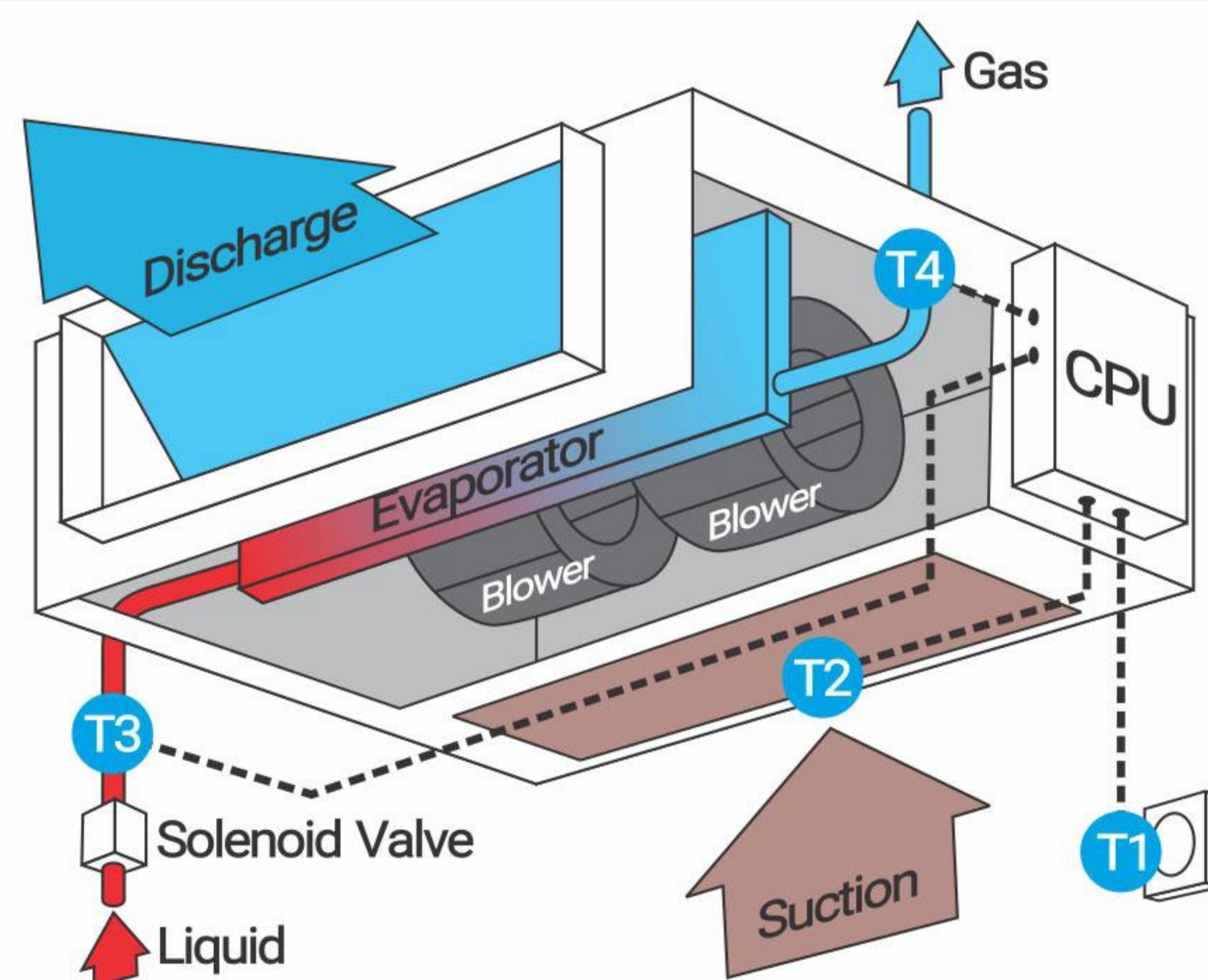

روند کارکرد یونیت داخلی سیستم VRV دایکین

- T1 سنسور دمای محیطی (ترموستات)
- T2 سنسور دمای هوای ورودی به دستگاه
- T3 سنسور دمای مبرد (مایع) قبل از ورود به اواپراتور
- T4 سنسور دمای مبرد (گاز) پس از خروج از اواپراتور



ویژگی های VRV دایکین

تعداد یونیت های داخلی

از جمله مهمترین ویژگی های سیستم VRV دایکین اتصال چندین یونیت داخلی (تا ۶۴ دستگاه) به یک یونیت خارجی با توجه به ظرفیت انتخابی بوده که قابلیت تامین بار سرمایش و گرمایش ۶۴ فضا را به طور مستقل امکان پذیر می سازد. همچنین، با توجه به تنوع یونیت های داخلی، مالک یا آرشیوتکت ساختمان میتوانند بر اساس سلیقه و یا طراحی فضای مربوطه از پنل های دیواری، داکتی، کاستی و یا سقفی در ظرفیت های مختلف استفاده نمایند.

میزان مصرف برق

مصرف برق سیستم های VRV به دلیل کنترل دور کمپرسور، فن کندانسور و همچنین دور شیر انبساط و فن جداگانه روی هر یونیت داخلی (دارای چهار اینورتر) در حالت اوج بار ۴۰ درصد از سیستم های مشابه کمتر بوده و افزایش EER به میزان ۱۸۷٪ را بدنبال دارد که این مقدار در بارهای جزئی، بدلیل امکان کارکرد بار جزئی (Partial load) و افزایش COP سیستم در بارهای جزئی به طرز چشمگیری (تا حد ۱/۳ سیستم های On/Off) کاهش می یابد.

افزایش عمر مفید کمپرسورهای مجهز به اینورتر

کمپرسورهای دور ثابت به علت روشن و خاموش شدن لحظه ای (بدون اینورتر) استهلاک بالاتری داشته لذا عمر مفید کوتاه تری نسبت به کمپرسورهای دور متغیر (دارای اینورتر) که دور خود را افزایش یا کاهش میدهند، خواهند داشت. کمپرسورهای مورد استفاده در سیستم VRV دایکین، ساخت کمپانی دایکین و از نوع اسکرال (Scroll) با مکانیزم (High Trust) هستند. در این مکانیزم با افزایش زیاد فشار روغن در طول محور کمپرسور، میزان اتلاف نیروهای محوری در کمپرسور کاهش یافته که باعث افزایش راندمان و کاهش سطح صدای کمپرسور می شود. این کمپرسور ها مجهز به آهن ربای نئودیمیوم (Neodymium)، قوی ترین آهن ربای طبیعی دنیا در موتور DC خود بوده و دارای عمر مفید بالا (حداقل ۲۵ سال) و حداقل میزان صدا هستند. همچنین عملکرد کمپرسورها بصورت هرمتیک (Hermetic) (کاملاً بسته) بوده و خود روانکار میباشند که این دو مورد تاثیر به سزایی در عمر مفید طولانی دستگاه دارند.

عملیات پشتیبانی در کمپرسورها و یونیت های خارجی



یونیت خارجی همراه با چند کمپرسور



چندین یونیت خارجی بصورت ماژولار

یونیت های خارجی VRV دایکین دارای عملکرد پشتیبان Back-up Function می باشند بدین معنی که اگر در یک یونیت خارجی که شامل چند کمپرسور است، یک کمپرسور دچار نقص فنی گردد، سایر کمپرسورها در وضعیت اضطراری به کار خود ادامه می دهند. همچنین اگر در یک سیستم که شامل چندین یونیت خارجی است یکی از یونیت ها دچار نقص فنی گردد، سایر یونیت ها در یک وضعیت اضطراری وارد عملیات پشتیبانی شده و سیستم ماژولار تا زمان تغییر وضعیت به کار خود ادامه میدهد. همچنین خطای مربوط به حالت پشتیبانی از طریق صفحه کنترل دستگاه نمایش داده میشود.

صدای بسیار کم یونیت های داخلی

یونیت های داخلی سیستم VRV دایکین دارای میانگین صدای ۳۰ dBA بوده که در محدوده دستگاه های با صدای بسیار کم قرار میگیرند. همچنین میانگین صدای تولید یونیت های خارجی ۶۰ dBA بوده که مناسب برای استفاده در بالکن ها (بدون نفوذ صدا به داخل در و پنجره های دوجداره) و فضای های روف گاردن میباشد.

محدوده دمایی قابل استفاده

سیستم های VRV دایکین در شرایط آب و هوایی مختلف (در تابستان تا +۵۲ درجه سانتیگراد و در زمستان تا -۲۵ درجه سانتیگراد) قابلیت کارکرد دارند.

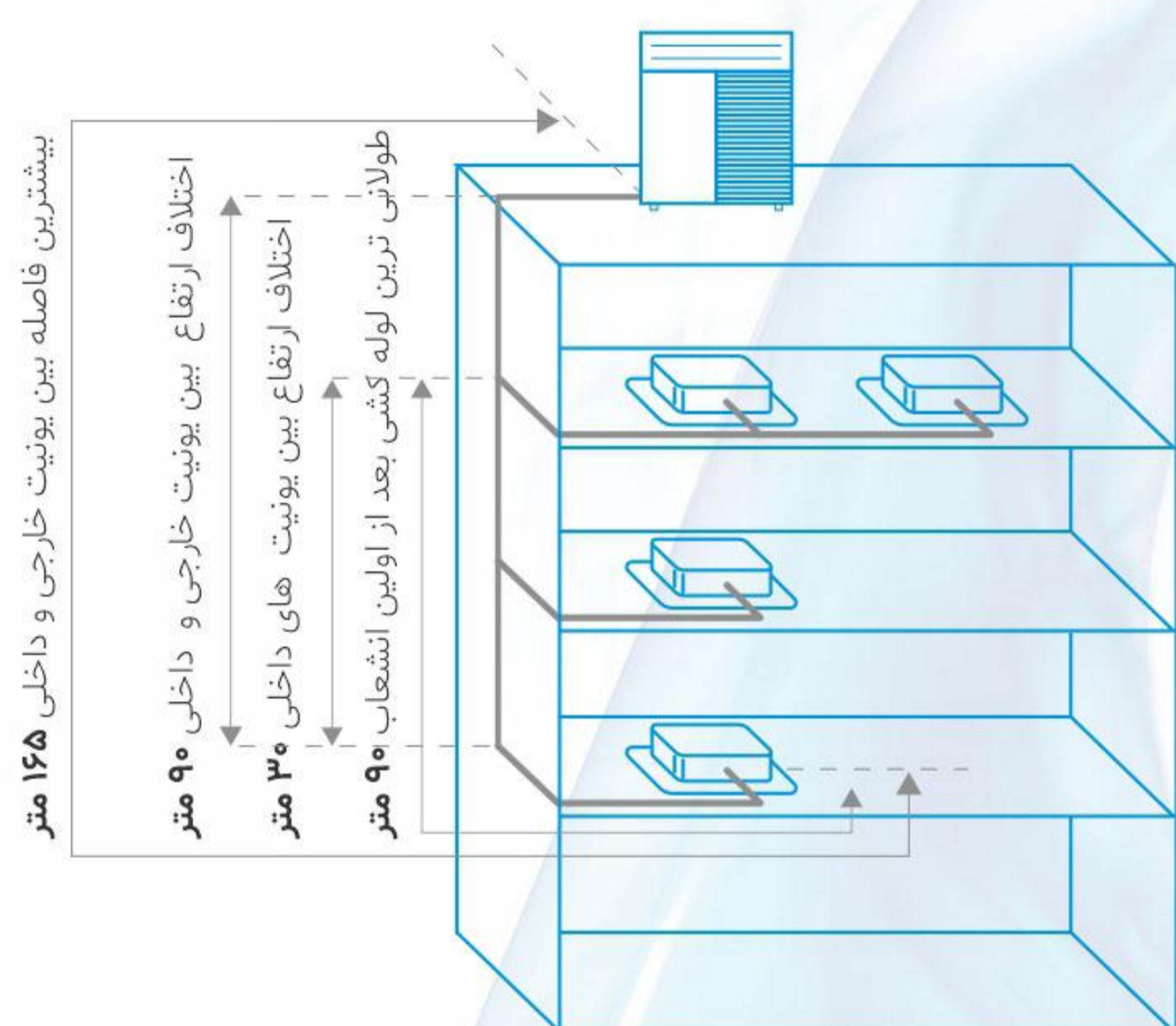
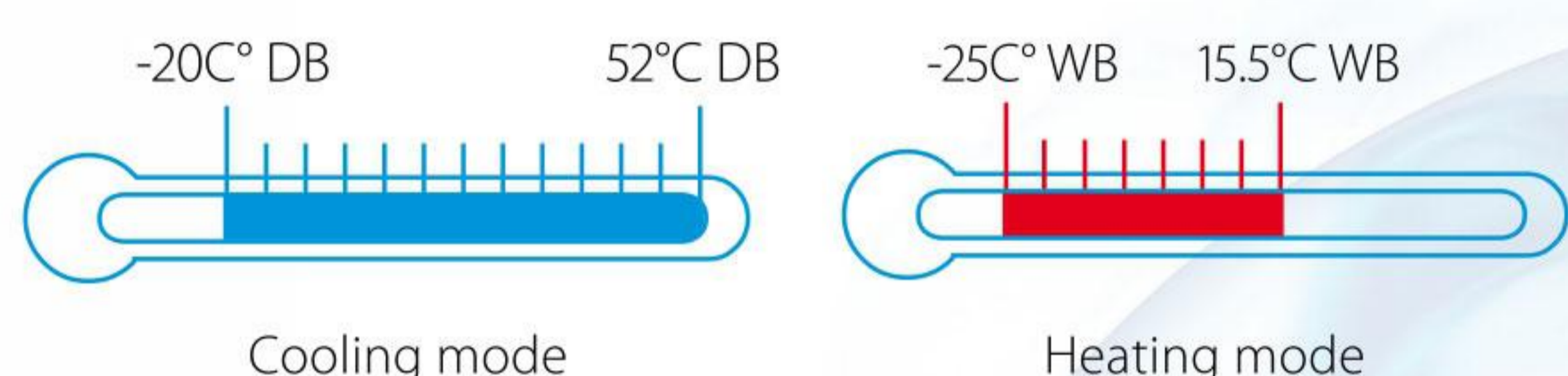

لوله کشی انعطاف پذیر

لوله کشی ها در سیستم VRV دایکین بصورت انشعاب گیری و موازی انجام میپذیرد. ویژگی هایی همچون بیشترین فاصله بین یونیت داخلی و خارجی تا ۱۶۵ متر، اختلاف ارتفاع بین یونیت خارجی و داخلی تا ۹۰ متر، اختلاف ارتفاع بین چندین یونیت داخلی تا ۳۰ متر و قابلیت ۹۰ متر لوله کشی برای انشعاب گیری پس از اولین انشعاب، سیستم VRV دایکین را تبدیل به سیستمی با کارایی بسیار بالا و قابلیت کارکرد در پروژه های دارای محدودیت نموده است.

نصب مرحله به مرحله

نصب سیستم VRV دایکین میتواند برای طبقات یا زون های مختلف بصورت مستقل انجام شده و یونیت های داخلی در یک منطقه مورد نیاز سریعتر از قسمت های دیگر به بهره برداری برسند. این ویژگی در برج ها و ساختمانهایی که دارای سیستم مرکزی هستند ولی در چند فاز اجرایی آماده شده و به بهره برداری میرسند بسیار کارآمد میباشد.

عدم نیاز به زیرسازی برای نصب

یونیت های خارجی VRV دایکین در مقایسه با انواع چیلر ها دارای وزن بسیار کمتر (حداکثر ۳۹۸ کیلوگرم) بوده و کارکرد آنها کاملاً بدون لرزش می باشد. این ویژگیها عدم نیاز به زیر سازی را در مقایسه با چیلر ها (که نیاز به تقویت و زیر سازی سازه در محل نصب دارند) برای VRV دایکین به ارمغان آورده است.

سیستم لوله کشی یکپارچه REFNET دایکین

سیستم لوله کشی یکپارچه همراه با اتصالات ابداعی REFNET دایکین برای نصب ساده طراحی شده است. اتصالات مورد استفاده در این سیستم در مقایسه با اتصالات T شکل رایج که مشکلاتی در توزیع مطلوب ماده مبرد در مجموعه ایجاد میکنند، موجب بهبود جریان توزیع ماده مبرد در تمامی نقاط و بالابردن کارایی در لوله کشی ها طراحی گردیده است.

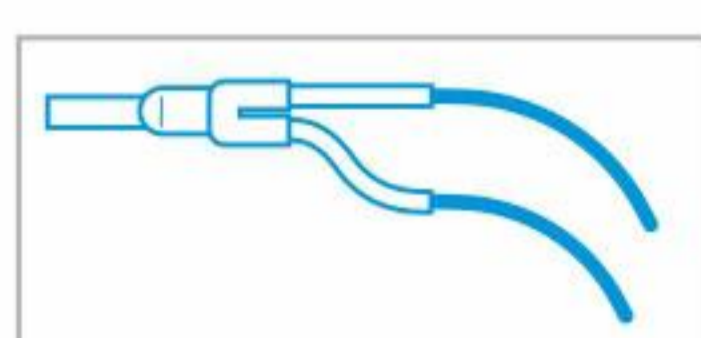

اتصال REFNET

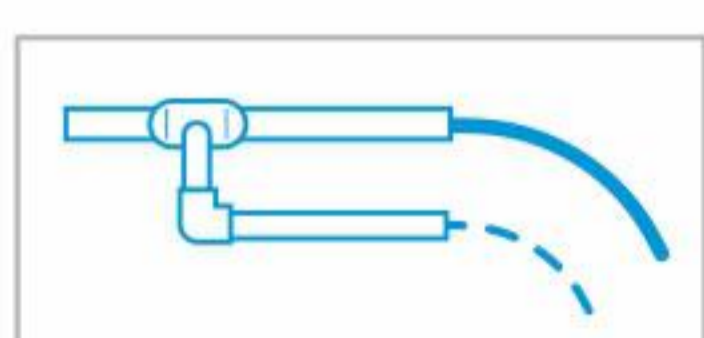

اتصال T شکل
(مورد استفاده در سایر برند ها)

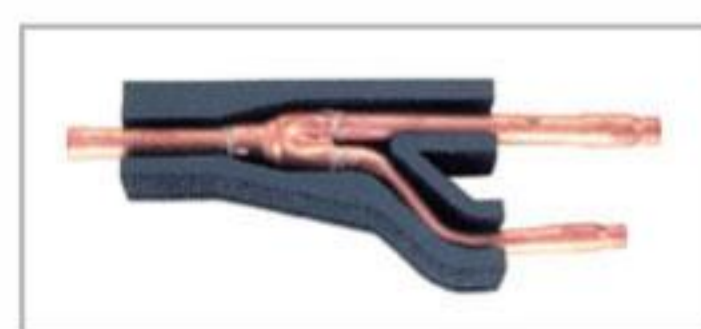

اتصال REFNET



اتصال REFNET Header

تکنولوژی های بکاررفته در دایکین VRV IV+

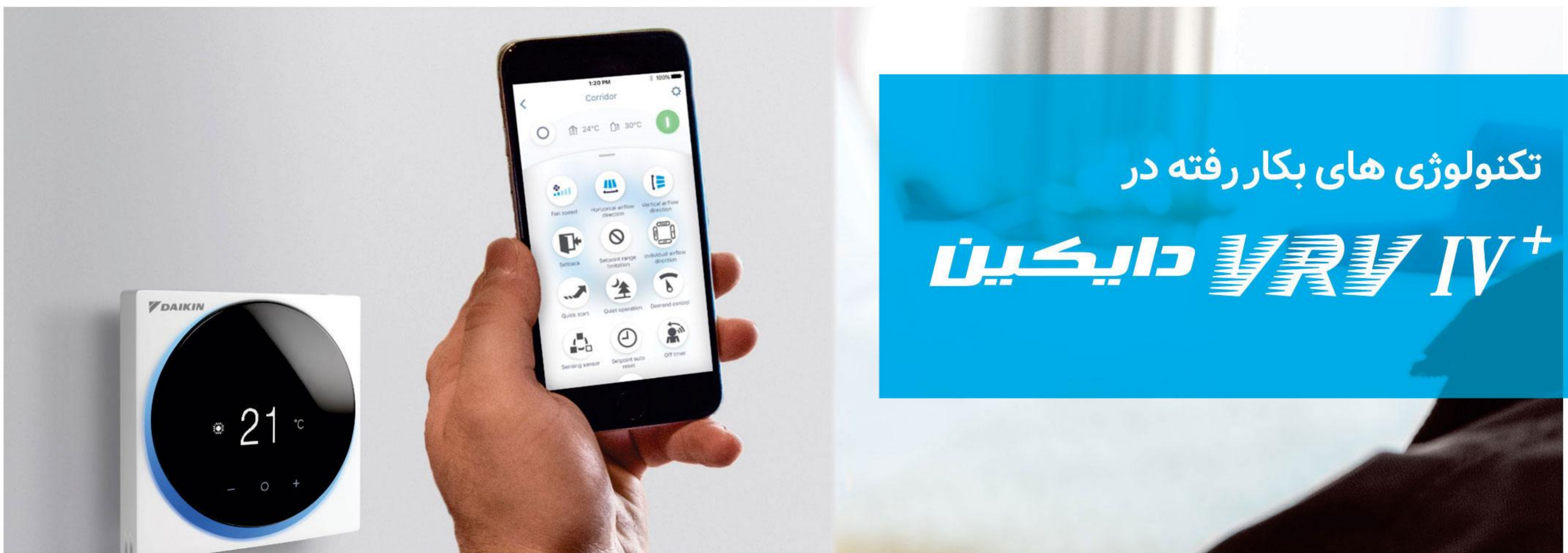

سیستم دمای متغیر ماده مبرد VRT انحصاری



بزرگترین جهش تکنولوژی در زمینه تهویه مطبوع پس از کمپرسور های اینورتر

به لطف فن آوری انقلابی دمای متغیر ماده مبرد (VRT) دستگاه VRV بصورت مداوم هر دو فاکتور متغیر یعنی سرعت کمپرسور اینورتر و دمای مبرد را در هر دو حالت سرمایش و گرمایش سنجیده و برای ظرفیت مورد نیاز ساختمان و بر اساس بالاترین بازدهی و کارایی در هر زمان تنظیم مینماید.

با کمک این سیستم بازدهی فصلی تا ۲۸ درصد افزایش داشته و راحتی بیشتری برای کاربر بواسطه جلوگیری از پرتاب باد سرد ناگهانی و بالابردن دمای خروجی سیستم فراهم شده است. همچنین این سیستم اولین تکنولوژی کنترلر مبتنی بر تغییرات آب و هوایی در سیستم های تهویه مطبوع می باشد.

تکنولوژی گرمایش پیوسته حتی در زمان یخ زدایی انحصاری

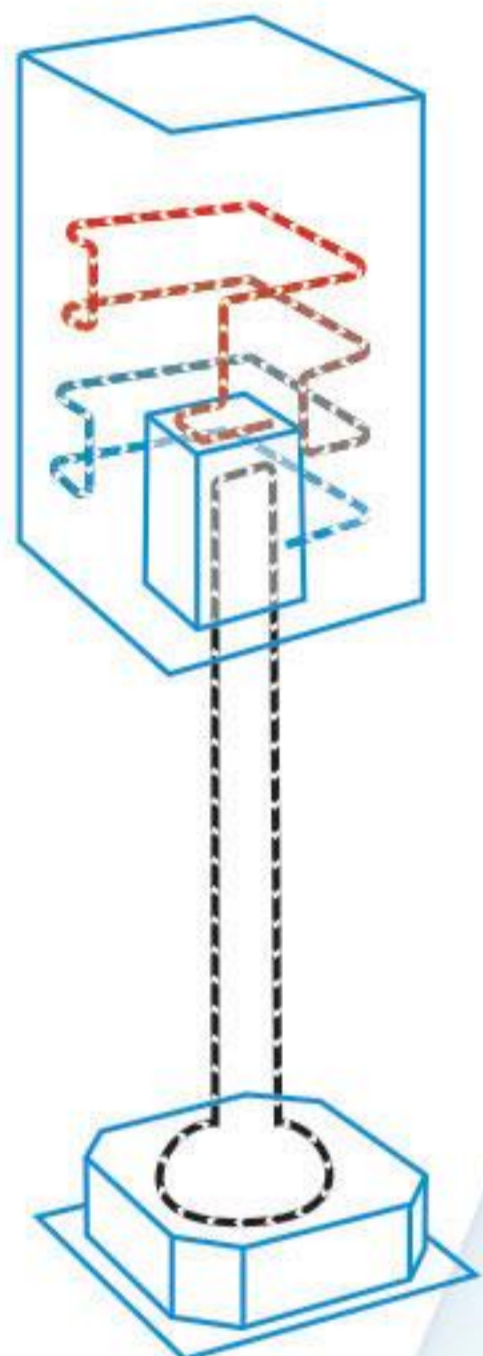

دستگاه های تهویه مطبوع دارای عملکرد سرمایش و گرمایش (هیت پمپ) معمولاً به بهره وری بالا هنگام کارکرد در حالت گرمایشی شناخته میشوند اما در اکثر دستگاه های معمول، عملکرد گرمایش یونیت داخلی هنگام عملکرد یخ زدایی (Defrost) در یونیت بیرونی قطع شده و دستگاه در حالت فن قرار میگیرد. این امر موجب افت دمای موقتی و کاهش سطح آسایش کاربر میشود. دستگاه VRV دایکین با عملکردی منحصر بفرد، گرمایش را حتی طی عملکرد یخ زدایی در سیستم ادامه داده و از افت دمای محیط جلوگیری میکند.

نرم افزار پیشرفته VRV Configurator انحصاری

نرم افزار پیشرفته VRV دایکین یک راه حل کاربردی برای راه اندازی و پیکر بندی سریع و با دقت بالای سیستم بوده که در زمان صرفه جویی مینماید. این سیستم دستگاه های مختلف یک پروژه را بصورت دقیق و همسان مدیریت کرده و عملیات پیچیده برای برنامه ریزی را حذف مینماید.



نمایشگر دیجیتال روی یونیت خارجی انحصاری

نمایشگر 7-segment بر روی یونیت خارجی بدون نیاز به باز کردن دستگاه، پارامترهای کاربردی و کدهای خطای احتمالی در سیستم را نمایش می دهد. این پارامترها شامل موارد سرویس همچون فشار بالا و پایین، فرکانس و زمان کارکرد کمپرسورها، دمای تخلیه و مکش لوله ها و اطلاعات کاربردی بیشتر را شامل میشود.



نمایشگر دیجیتال یونیت خارجی

مجموعه تجهیزات کنترل و نمایشگر های یونیت خارجی، موجب اطمینان کاربر از عملکرد صحیح سیستم گردیده و در مواقع پیشامدهای احتمالی، زمان راه اندازی مجدد دستگاه را کاهش میدهد.

کمپرسور های اسکرال جدید

کنترل فشار برگشت انحصاری

سیستم کنترل فشار برگشت، در هنگام کارکرد کمپرسور در بار کم، فشار بخش کم فشار را افزایش داده تا از حرکت مبرد به سمت آن جلوگیری نماید و این امر موجب افزایش راندمان در بارهای جرئی میشود.

+اینورتر کامل (کمپرسور های اینورتر ساخت دایکین دارای عملکرد هماهنگ با سیستم VRT، شروع بکار با آمپر پایین و کنترل پیوسته ظرفیت)

+موتورهای DC پایه مغناطیسی (کارایی بالاتر در مقایسه با موتور های AC همراه با آهنربای نئودیمیوم Neodymium قدرتمند) **انحصاری**

+موتور ۶ پله با کارایی بالا (آهنربای قویتر تا ۵۰ درصد و دوران با کارایی بالا)

انحصاری

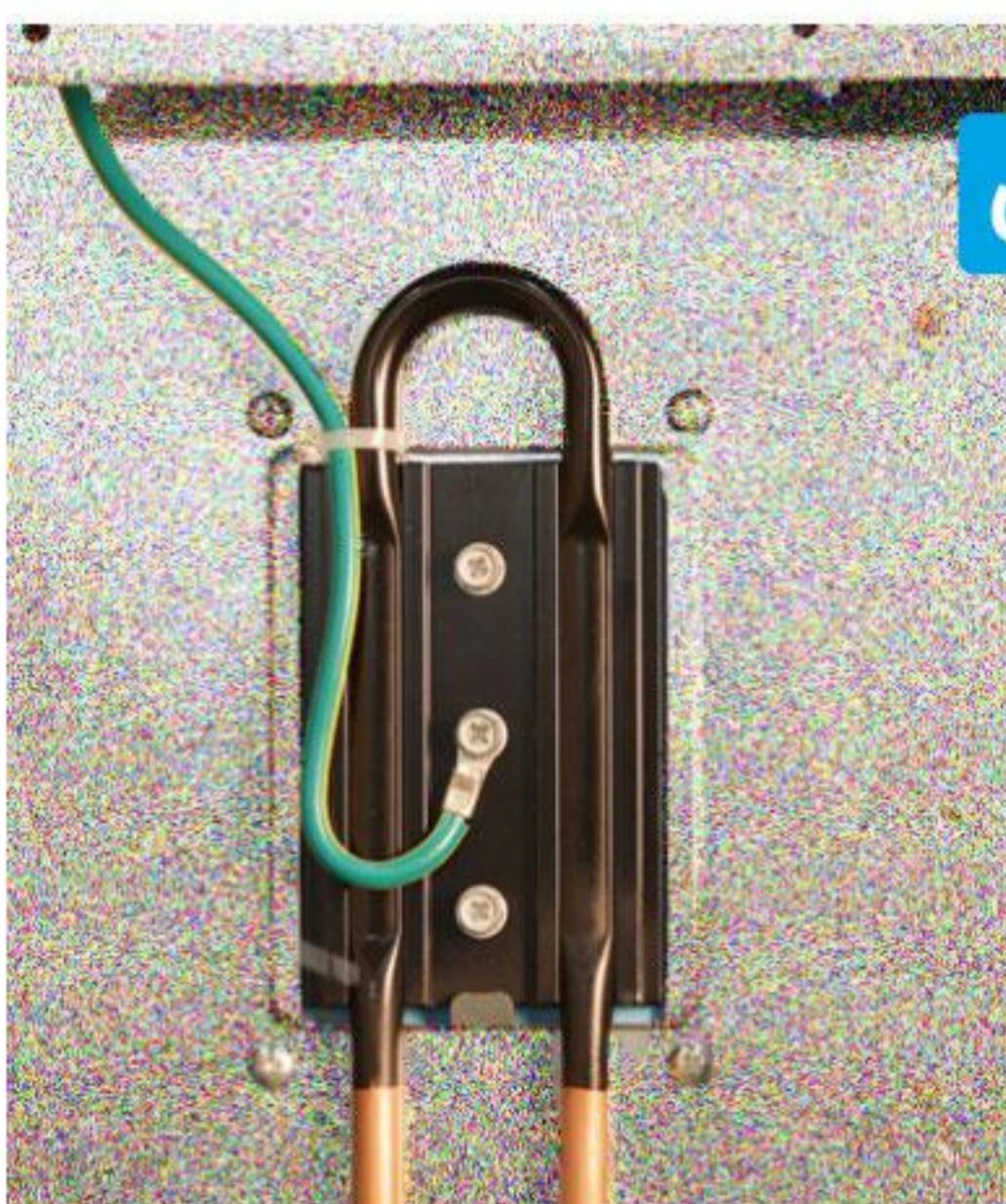
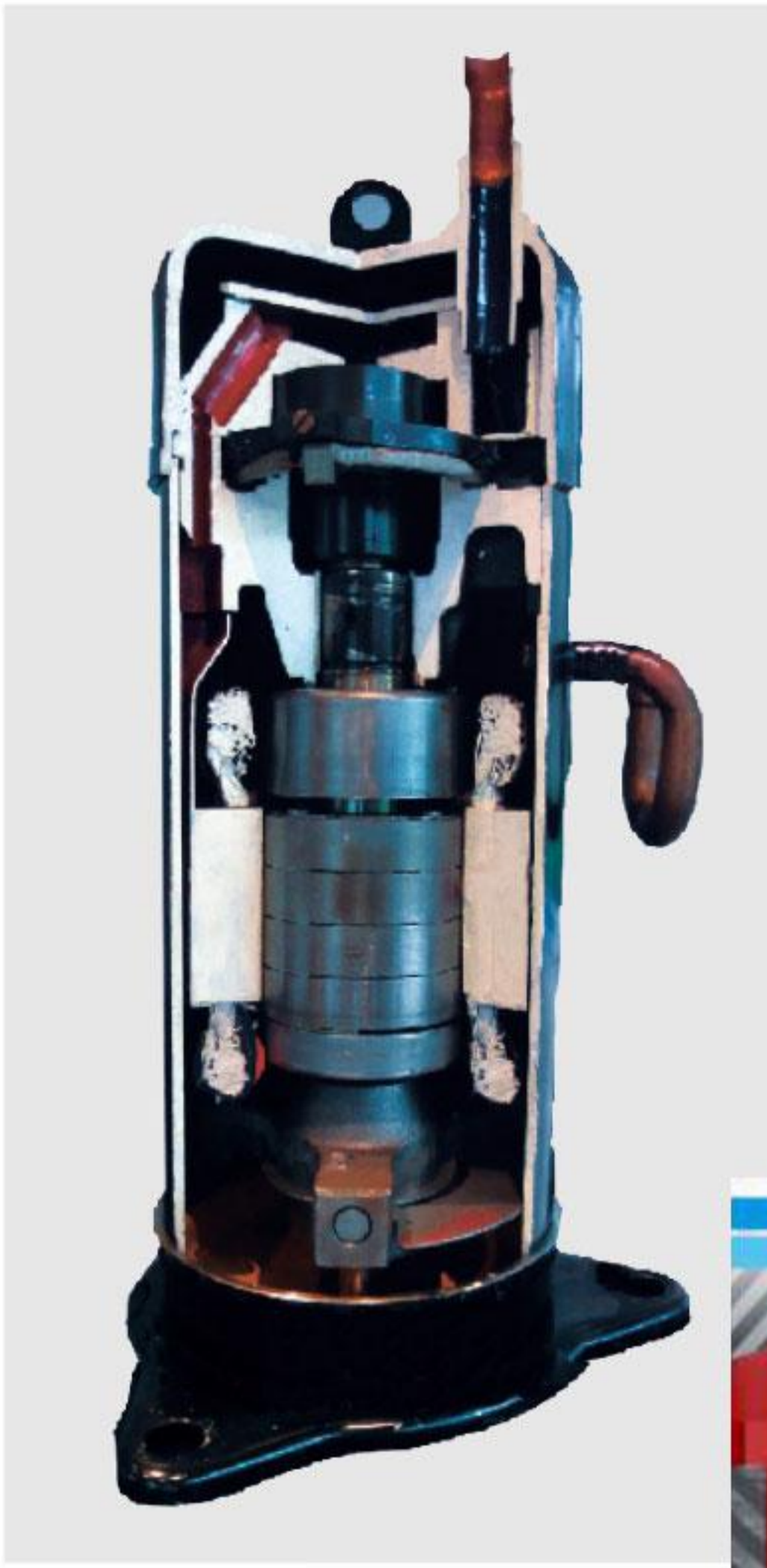

برد PCB خنک شونده با مبرد انحصاری

به لطف تکنولوژی منحصر بفرد خنک سازی بُرد یونیت خارجی از طریق مبرد، کنترل توزیع مبرد در یونیت های داخلی تحت تاثیر هوای محیط کندانسور قرار نگرفته و سرمایهش پایدار را موجب میشود.

۶ نوآوری

کوئل ۴ طرفه در ۳ ردیف انحصاری

کوئل های جدید کندانسور های دایکین دارای ۵۰% سطح بیشتر بوده که این مهم ۳۰ درصد افزایش کارایی را بدنبال دارد.

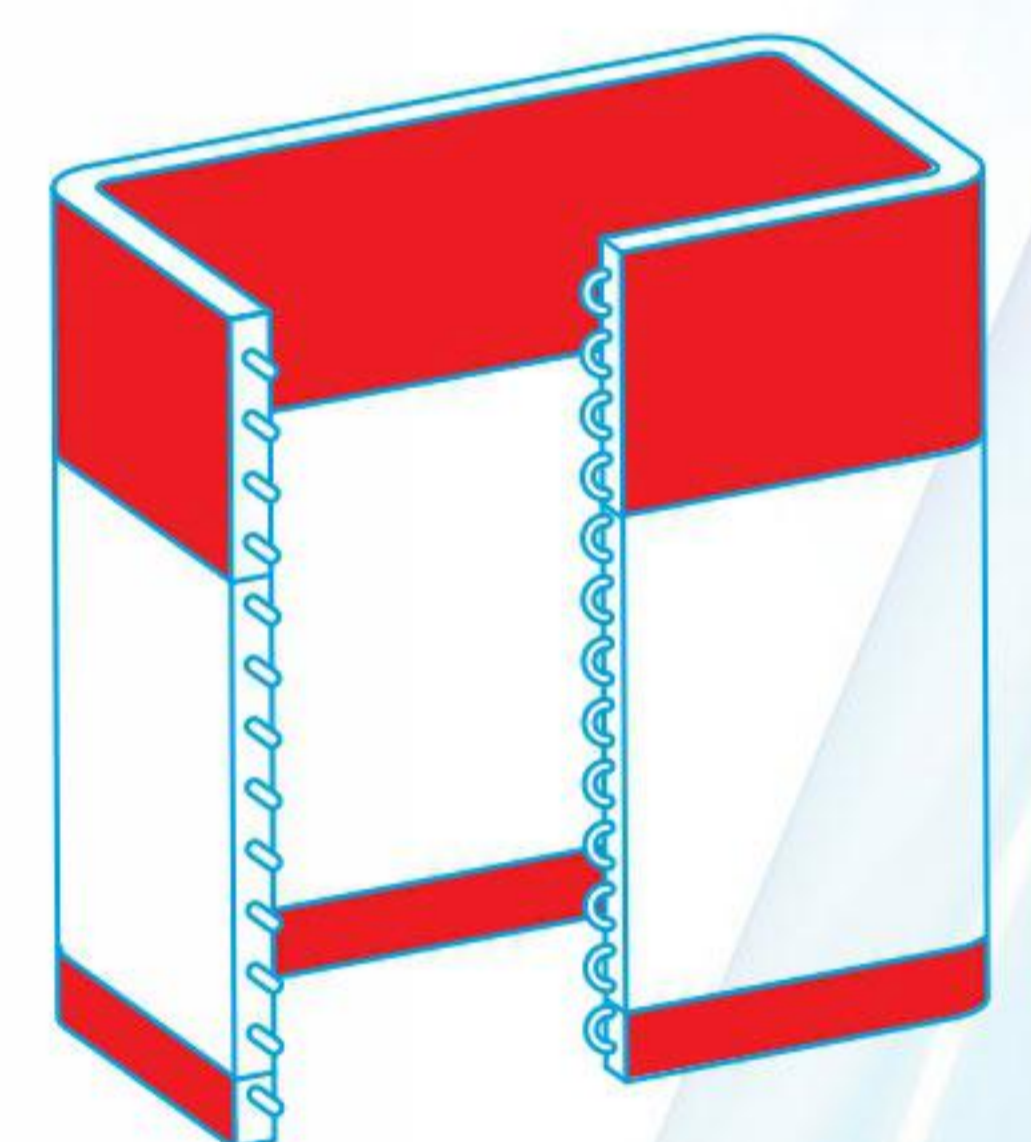

۱۰ نوآوری



کوئل های E-Pass

بهینه سازی طرح مسیر مبدل حرارتی مانع از انتقال گرما از لوله های گاز با گرمای بیش از حد به لوله های مایع با دمای کمتر می شود که یک روش کارآمد برای استفاده از مبدل حرارتی است.

عملکرد کنترل پیش بینی شده PCF انحصاری

کمپرسورها بوسیله داده های پیش بینی شده کنترل شده و بدون نیاز به کارکرد تمام بار، در مدت زمان کوتاه تری به دمای تعیین شده توسط کاربر خواهند رسید.

کوئل حرارتی استاندارد

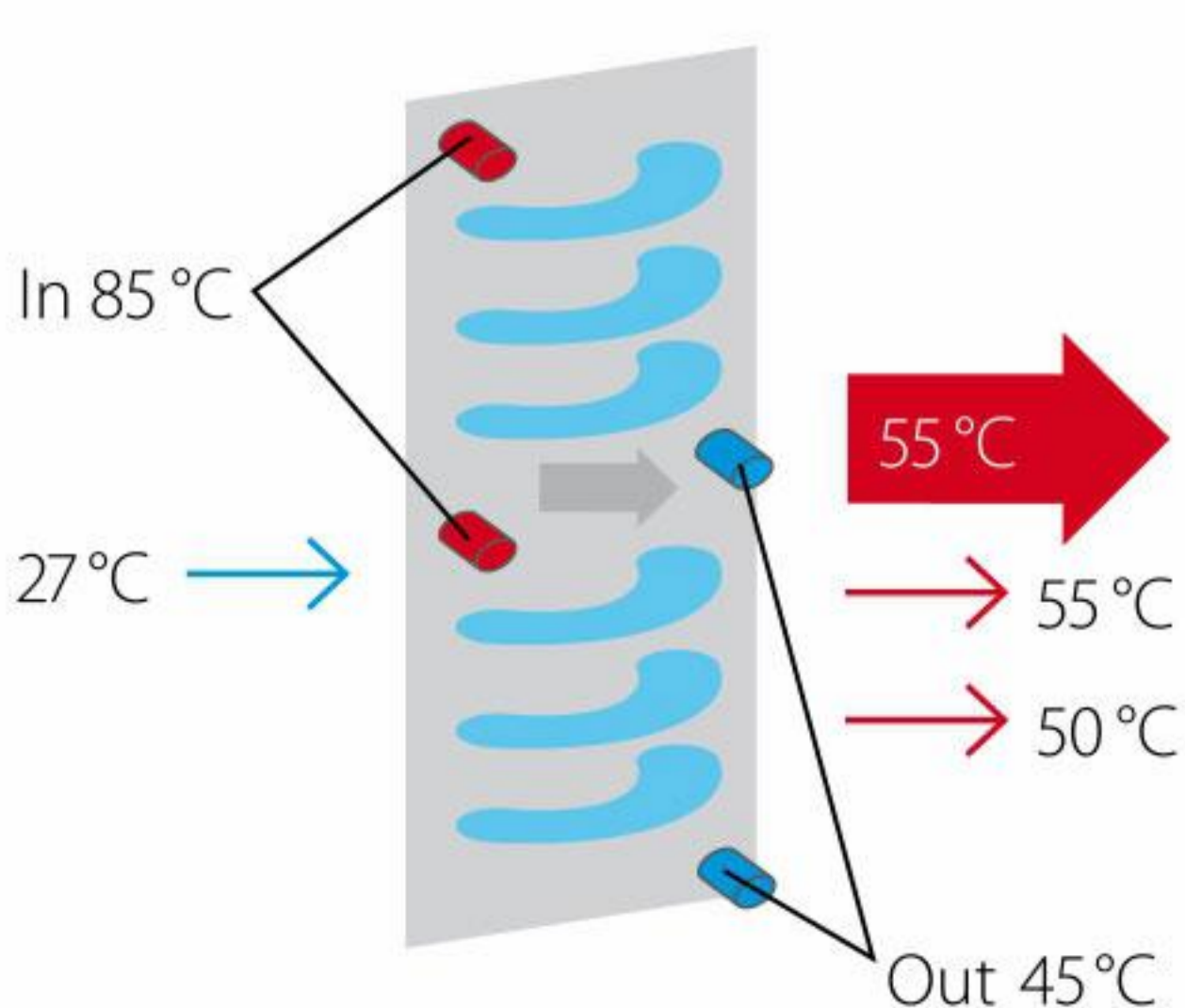

کوئل حرارتی e-Pass

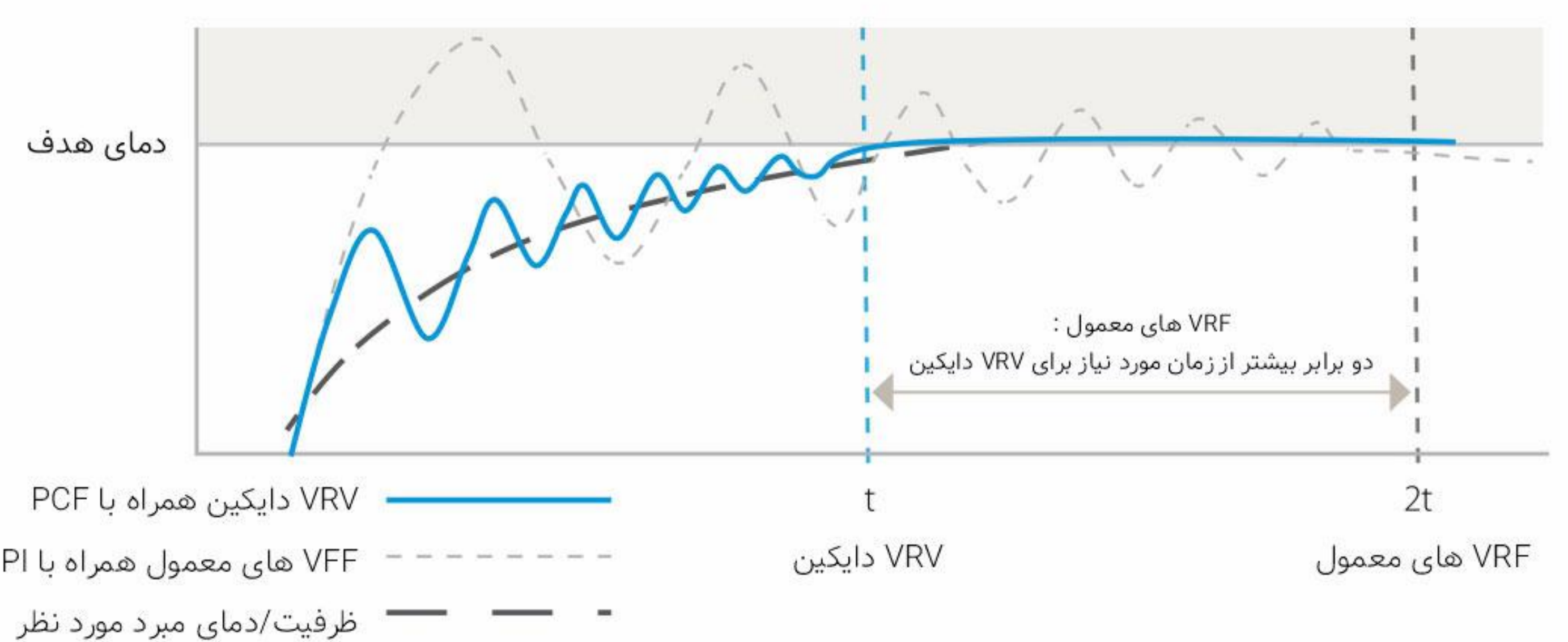
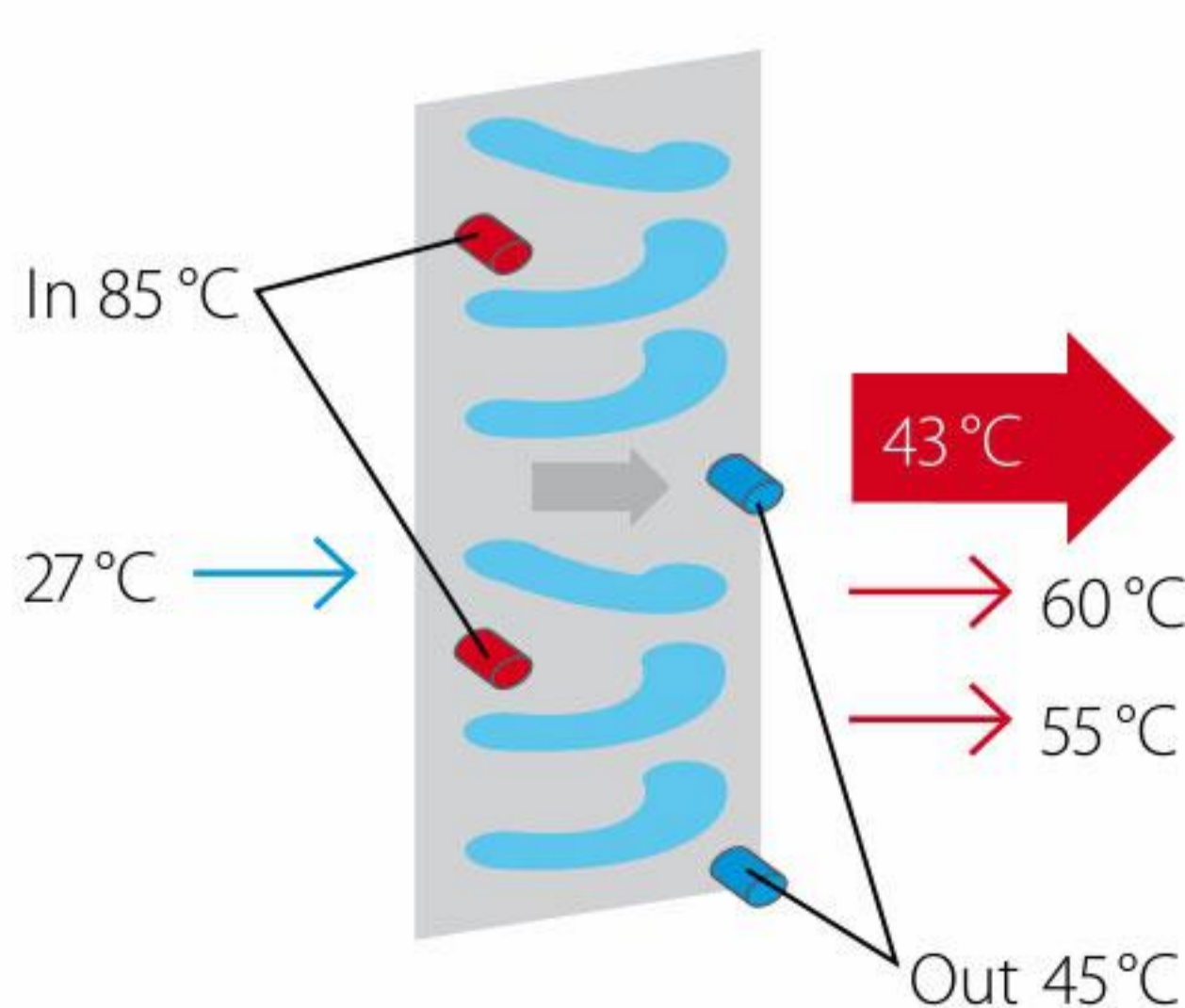

مزایای سیستم VRV دایکین نسبت به چیلر و فن کویل

حذف مصرف آب و نگهداری آسان

کندانسورهای سیستم VRV هواخنک بوده و کل سیستم بی نیاز از هرگونه مصرف آب و هزینه های مرتبط با آن خواهد بود. بدین ترتیب بدلیل عدم وجود برج خنک کننده، لزومی به کنترل روزانه سختی آب و راهبری سختی گیرها نبوده و نیازی به نگهداری از تجهیزاتی همچون پمپ های برج خنک کننده، پمپ های آب چیلر، سیستم هواگیری و حصول اطمینان از کارکرد منبع انبساط وجود ندارد.

محل نصب کندانسورها در VRV

بدلیل قابلیت لوله کشی بین یونیت های داخلی و خارجی تا ارتفاع ۹۰ متر، امکان نصب کندانسور (یونیت خارجی) در محوطه های مختلف ساختمان نظیر پشت بام، حیاط، بالکن و ... فراهم بوده و در مقایسه با اسپلیت یونیت های معمولی هیچگونه خدشه ای به نمای اصلی ساختمان وارد نمی سازد. همچنین با وجود این مزیت، عملا فضایی جهت نصب چیلر، بویلر، پمپ های برج خنک کننده و لوله کشی های مربوطه مورد نیاز نمی باشد.

سیستم اعلام تفکیک شده هزینه های مصرف برق (P.P.D)

سیستم مولتی پنل VRV به کمک کنترلر های پیشرفته هوشمند i-manager هزینه برق مصرفی هر واحد را بطور جداگانه محاسبه و در اختیار مسئولین ساختمان قرار می دهند. این اطلاعات با توجه به میزان استفاده یونیت های داخلی تعیین و دریافت میگردد. همچنین امکان خارج نمودن یونیت های مختلف از مدار در این سیستم وجود دارد.

انعطاف در میزان کنترل ظرفیت سیستم

ظرفیت دستگاه ها در سیستم VRV به تدریج افزایش یافته بطوریکه میتوان حتی ۱۲/۵ درصد توان سیستم را استفاده نمود در حالی که این انعطاف پذیری در ظرفیت برودتی و حرارتی سیستم چیلر- فن کوئل به این شکل در دسترس نمی باشد. این ویژگی در سیستم VRV علاوه بر صرفه جویی در مصرف انرژی، استهلاک کمتر و طول عمر بالاتر را موجب میشود.

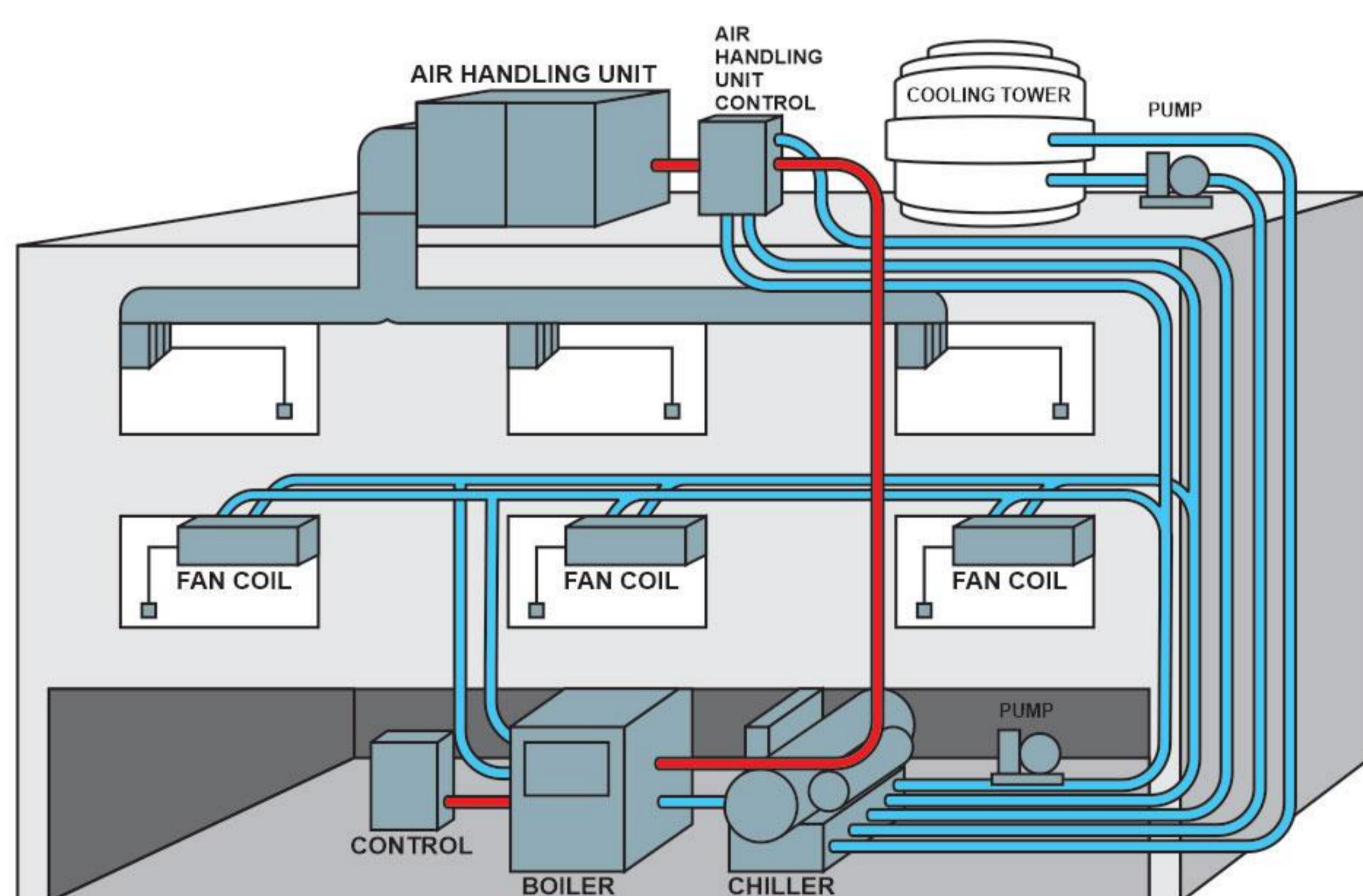

سیستم تهویه مطبوع مرکزی چیلر و فن کویل

- ۱ لوله کشی های متعدد برای انتقال آب سرد و گرم
- ۲ مصرف برق و استهلاک بالا
- ۳ اشغال فضای زیاد برای تجهیزات

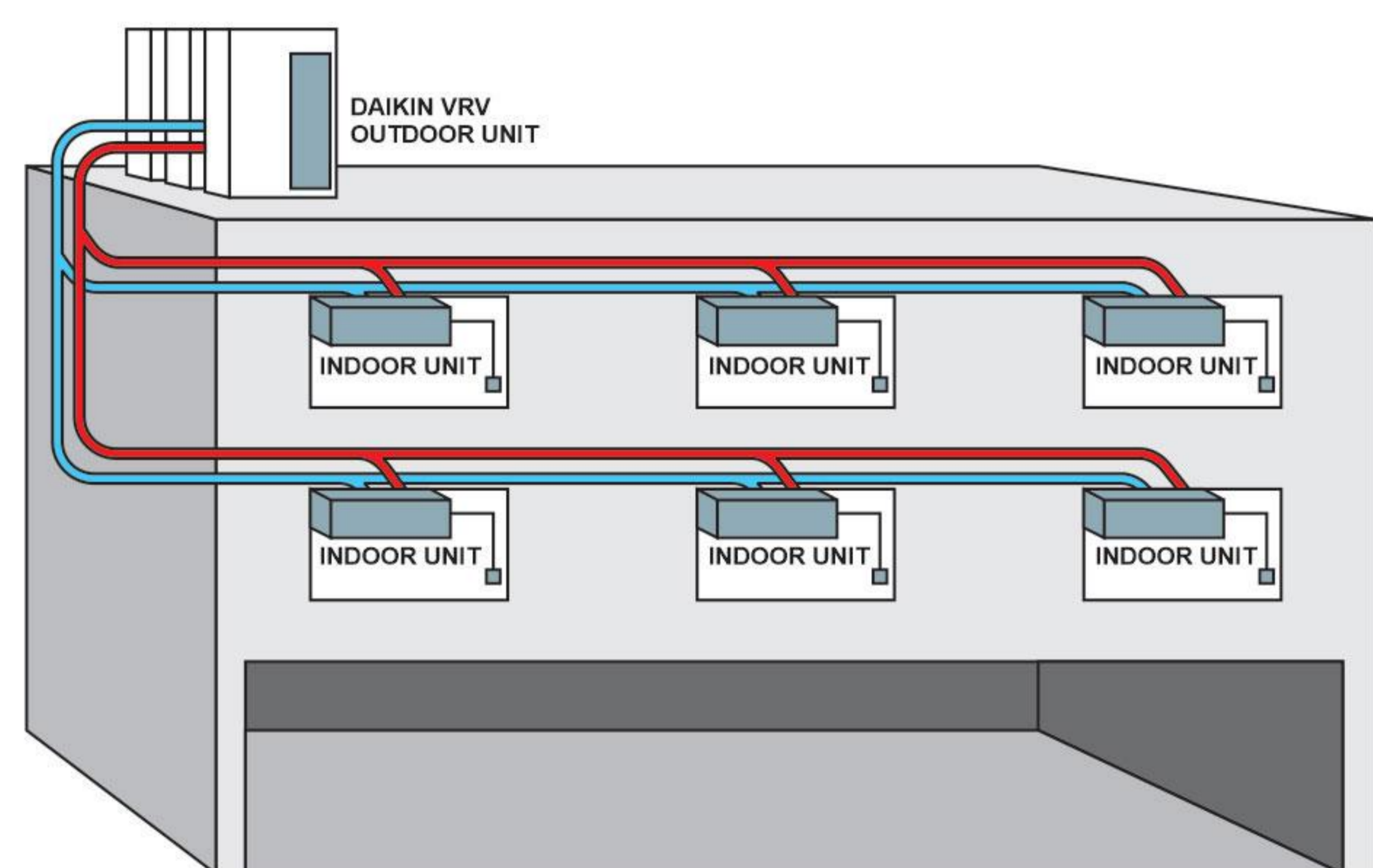

سیستم تهویه مطبوع مستقل VRV دایکین

- ۱ تنظیم دما و مقدار جریان هوا به صورت مستقل
- ۲ کنترل عملکرد یونیت داخلی به صورت مستقل
- ۳ یونیت مانیتورینگ یکپارچه با عملکرد عیب یابی

دلیل برای انتخاب VRV



BREEAM®

۱ مصرف انرژی بسیار کم

< کمپرسور و موتورهای اینورتر واقعی میزان مصرف انرژی دستگاه را در اوج بار تا ۴۰ درصد کاهش داده و در بارهای جزئی (Partial load) تا ۱/۳ سیستم های مشابه پایین می آورند.
< تکنولوژی پیشرفته دمای متغیر ماده مبرد (VRT) راندمان بالاتری در تمامی فصول برای کاربر به ارمغان می آورد.
در همین راستا کمپانی دایکین موفق به اخذ گواهینامه BES6001 از موسسه BREEAM گردیده است.

۲ آسایش بی نظیر

< سیستم دمای متغیر ماده مبرد (VRT) از جریان های ناگهانی سرد که بدلیل اختلاف دمای ماده مبرد بوجود می آید جلوگیری میکند.
گرمایش پیوسته واقعی حتی در زمان عملکرد یخ زدایی سیستم (Defrost)
< یونیت های داخلی و خارجی بسیار کم صدا (میانگین صدا برای یونیت های داخلی ۳۰ dBA و برای یونیت های بیرونی ۶۰ dBA می باشد).

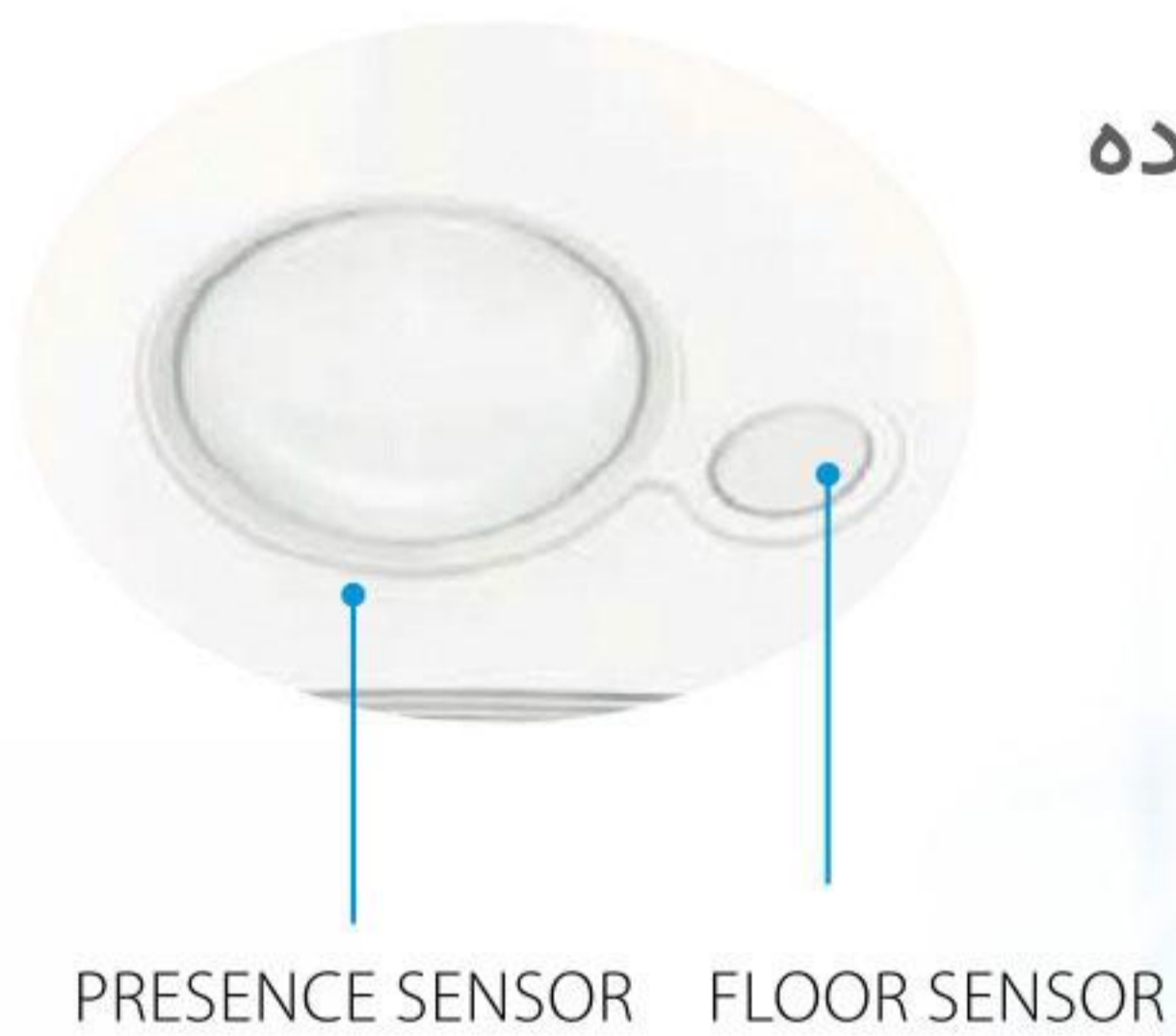

< سنسور های پیشرفته موجود در یونیت های داخلی از پرتاب باد مستقیم به سمت افراد جلوگیری نموده در عین حال دمای محیط را با باد غیر مستقیم به دمای تنظیم شده می رسانند. (در مدل های محدود)
< فیلتر های کاتالیستی موجود در یونیت های کاستی ۳۶۰ و سقفی توکار و سقفی کانالی قابلیت تمیز شوندگی خودکار را داشته و کیفیت هوای اطراف شما را تضمین مینمایند.

۳ قابلیت اطمینان بالا

< برد PCB خنک شونده با مبرد جهت از بین بردن تاثیر اختلاف دمای بیرون و دمای داخلی پایدار
< آزمایش های گسترده ثابت برای تمامی یونیت ها قبل از خروج از کارخانه
< شبکه خدمات پس از فروش گسترده جهان تهویه در سراسر ایران مطابق با استاندارد های جهانی دایکین و همراه با نقرات آموزش دیده در خارج از کشور
< تمامی قطعات یدکی در دسترس و موجود
< سرویس جلوگیری از خرابی دستگاه از طریق سیستم i-net

۴ کنترلر های پیشرو در بازار

کنترلر های جدید دایکین

طراحی شده بر اساس تجربه کاربر محور

< کنترلر تاج اسکرین همراه با نمایشگر
< در سه رنگ (سفید، نقره ای، مشکی)
< دارای تنظیمات پیشرفته و قابلیت کارکرد با گوشی هوشمند



reddot award 2018 winner



BRC1H51(9)W



سیستم i-touch Manager : یک دستگاه BMS کوچک با قیمت مقرون بصره که تمامی دستگاه های دایکین را بهم مرتبط مینماید.

< اتصال آسان i-touch دایکین به BMS های مستقل از طریق پروتکل های BACnet، KNX، Modbus و LonWorks
< ارائه برنامه های اختصاصی برای کاربری های مختلف نظیر هتل ها، فروشگاه ها و مراکز خرید و ...



۵ نصب و نگهداری بسیار آسان

< شارژر گاز مبرد و کنترلر میزان ماده مبرد بصورت اتوماتیک
< یونیت های هواساز با قابلیت نصب بصورت Plug & Play

< نرم افزار اختصاصی پیکربندی VRV دایکین برای راه اندازی، پیکربندی و سفارشی سازی در سریع ترین حالت
< صفحه نمایش دیجیتال واحد بیرونی جهت انجام تنظیمات ضروری و نمایش جزئیات خطا با بالاترین سرعت



هر کاربری یک راه حل



VRV دایکین برای فروشگاه و مغازه



فروشگاه ها و مغازه ها همواره در تلاش برای کاهش هزینه ها در بخش توسعه و هزینه ها می باشند و بهمین دلیل پیش نهاد دستگاه VRV دایکین با هزینه مصرف انرژی و نگهداری پایین و طول عمر طولانی میتواند بسیار کارآمد باشد.

- 🔗 تامین سرمایش و گرمایش برای زون های متعدد
- 🔗 انعطاف فراوان در نصب یونیت های داخلی و خارجی در هر

VRV دایکین برای خانه و آپارتمان



یک سیستم سرمایش و گرمایش مقرون بصرفه با حداقل میزان انرژی مصرفی و حداکثر تامین آسایش برای ساکنین.

- 🔗 یونیت های داخلی بسیار کم صدا
- 🔗 یونیت های خارجی با ابعاد کوچک
- 🔗 تنوع در انتخاب مدل های داخلی
- 🔗 قابلیت اتصال ۹ یونیت داخلی به یک یونیت خارجی (سری S)

VRV دایکین برای هتل ها و مراکز تجاری-تفریحی



راحتی و آسایش یکی از فاکتور های اساسی در هتل ها و عاملی مهم در جذب مخاطب در مراکز تجاری و تفریحی میباشد، در عین حال کنترل بخش های مختلف از طریق یک سیستم مرکزی، VRV دایکین را محصولی مناسب برای این کاربری نموده است.

- 🔗 هوای مطبوع مجزا برای هر نقطه و کنترل جداگانه آن
- 🔗 نرم افزار طراحی اختصاصی برای هتل ها و مراکز تجاری بزرگ

VRV دایکین برای دفتر کار و ساختمان اداری



تجهیزات باراندمان بالا و کنترل هوشمند مصرف انرژی در سیستم تهویه مطبوع دفاتر اداری، تاثیر مثبتی بر هزینه های مجموعه داشته و در عین حال راحتی و آسایش را برای کارمندان تامین مینماید.

- 🔗 کنترل بخش های مختلف ساختمان به صورت هوشمند
- 🔗 تامین سرمایش مجزا برای بخش سرور و مناطق حساس



یونیت های خارجی VRV IV+ دایکین

بررسی و جدول فنی

ظرفیت (اسب بخار)	۴	۵	۶	۸	۱۰	۱۲	۱۴	۱۶	۱۸	۲۰	۲۲	۲۴	۲۶	۲۸	۳۰	۳۲	۳۴	۳۶	۳۸	۴۰	۴۲	۴۴	۴۶	۴۸	۵۰	۵۲	۵۴	
RXYQ-U VRV IV+				●	●	●	●	●	●	●	●	●	●	●	●	●	●	●	●	●	●	●	●	●	●	●	●	●
RXYSQ-T VRV IV S-series						●	●	●	●	●	●	●	●	●	●	●	●	●	●	●	●	●	●	●	●	●	●	●
RXYSCQ-T VRV IV S-series Compact																												

- یونیت های خارجی تک واحد
- یونیت های خارجی دو واحد
- یونیت های خارجی سه واحد



VRV IV+
RYYQ
RXYQ

یونیت خارجی
سرمایش و گرمایش
راهکار کامل دایکین

سیستم دمای متغیر ماده مبرد VRT بالاترین میزان بازدهی فصلی
گرمایش پیوسته تکنولوژی دایکین برای گرمایش بی وقفه در زمستان (RYYQ)
نرم افزار پیشرفته VRV Configurator نرم افزار راه اندازی و پیکر بندی سریع و
آسان یونیت خارجی
کوئل ۴ طرفه سیستم خنک کننده پیشرفته مبرد
کمپرسور های اینورتر کامل موتور های اینورتر DC هماهنگ با سیستم VRT دایکین
نمایشگر دیجیتال قابلیت نمایش کد های خطا و اطلاعات ضروری سیستم
تا ۱۰۰۰ متر لوله کشی قابلیت لوله کشی تا ۱۰۰۰ متر، تا ۹۰ متر حداکثر ارتفاع و ۱۶۵
متر حداکثر فاصله بین دورترین یونیت داخلی و خارجی

20U	18U	16U	14U	12U	10U	8U	RYYQ/RXYQ	یونیت خارجی
20	18	16	14	12	10	8	HP	محدوده ظرفیت
52.00	50.40	45.00	40.00	33.50	28.00	22.40	kW	ظرفیت سرمایش
63.00	56.50	50.00	45.00	37.50	31.50	25.00	kW	ظرفیت گرمایش
18.5	14.7	13.0	11.0	8.9	7.2	5.2	kW	توان مصرفی سرمایش
17.0	14.4	12.8	11.2	9.1	7.3	5.2	kW	توان مصرفی گرمایش
3.04	3.40	3.46	3.64	3.73	3.84	4.30	SEER	بازدهی دستگاه
4.00	4.20	3.49	4.00	4.10	4.30	4.30	SCOP	
43	39	34	30	26	21	17		حداکثر تعداد یونیت های داخلی قابل اتصال
1685 x 1240 x 765			1685 x 930 x 765			mm		ابعاد (عمق . عرض . ارتفاع)
378 (RYYQ) / 308 (RXYQ)		319 (RYYQ) / 275 (RXYQ)		252 (RYYQ) / 198 (RXYQ)			Kg	وزن
-	-	-	223	223	175	175	m ³ /min	میزان هوادهی فن
88	86	86	81	81	79	78	dBA	صدای مقاومت هوا
66	65	64	61	61	58	58	dBA	صدای فشار هوا
-5~52							CDB	سرمایش دمای کارکرد
-20~15.5							CWB	گرمایش
R410a/2,087.5							Type/GWP	ماده مبرد
11.8/24.6	11.7/24.2	10.4/21.7	10.3/21.5	6.3/13.2	6.0/12.5	5.9/12.3	Kg/TCO ₂ Eq	شارژ
15.90 (5/8)	15.90 (5/8)	12.70 (1/2)	12.70 (1/2)	12.70 (1/2)	9.52 (3/8)	9.52 (3/8)	mm (inch)	سایز لوله های مسی مایع
28.6 (1 1/8)					22.20 (7/8)	19.05 (3/4)	mm (inch)	سایز لوله های مسی گاز
1000							m	طول کلی لوله کشی مجاز
3N~/50/380-415							ph/Hz/V	برق ورودی نوع
50	40	32	25	20	A			حداکثر ظرفیت فیوز برق مورد نیاز

یونیت خارجی دو واحد

36U	34U	32U	30U	28U	26U	24U	22U	RYYQ/RXYQ	سیستم خارجی
16			12			8	10		یونیت خارجی شماره 1
20	18	16	18	16	14	16	12		یونیت خارجی شماره 2
36	34	32	30	28	26	24	22	HP	محدوده ظرفیت
97.00	95.40	90.00	83.90	78.50	73.50	67.40	61.50	kW	ظرفیت سرمایش
113.00	106.50	100.00	94.00	87.50	82.50	75.00	69.00	kW	ظرفیت گرمایش
31.5	27.7	26.0	23.7	22.0	20.0	18.2	16.3	kW	توان مصرفی سرمایش
29.8	27.2	25.6	23.5	21.9	20.3	18.3	16.5	kW	توان مصرفی گرمایش
6.3	6.4	6.5	6.7	6.8	6.9	SEER		بازدهی دستگاه	
4.1	4.2	4.3	4.2	4.3	4.4	SCOP			
64	64	64	64	60	56	52	47		حداکثر تعداد یونیت های داخلی قابل اتصال
-5~52							CDB	سرمایش دمای کارکرد	
-20~15.5							CWB	گرمایش	
19.05 (3/4)					15.90 (5/8)		mm(inch)	سایز لوله های مسی مایع	
41.3 (1 5/8)	34.90 (1 3/8)				28.60 (1 1/8)		mm(inch)	سایز لوله های مسی گاز	
1000							m	طول کلی لوله کشی مجاز	
3N~/50/380-415							ph/Hz/V	برق ورودی نوع	
80			63			A		حداکثر ظرفیت فیوز برق مورد نیاز	



یونیت خارجی سه واحد

سیستم خارجی	RYYQ/RXYQ	38U	40U	42U	44U	46U	48U	50U	52U	54U	
یونیت خارجی شماره 1	8	10	10	12	14	16	16	16	16	18	
یونیت خارجی شماره 2	10	12	16	16	16	16	16	16	18	18	
یونیت خارجی شماره 3	20	18	16	16	16	16	16	18	18	18	
محدوده ظرفیت	HP	38	40	42	44	46	48	50	52	54	
ظرفیت سرمایش	kW	102.4	111.9	118.0	123.5	130.0	135.0	140.4	145.8	151.2	
ظرفیت گرمایش	kW	119.5	125.5	131.5	137.5	145.0	150.0	156.5	163.0	169.5	
توان مصرفی سرمایش	kW	32.0	32.0	33.3	35.0	37.0	39.0	40.7	42.4	44.1	
توان مصرفی گرمایش	kW	30.0	31.0	33.0	34.7	36.8	38.4	40.0	41.6	43.2	
بازدهی دستگاه	SEER	6.9	6.7	6.6	6.5	6.4	6.4	6.4	6.4	6.4	
	SCOP	4.3	4.3	4.2	4.2	4.1	4.1	4.2	4.2	4.3	
حداکثر تعداد یونیت های داخلی قابل اتصال		64									
دمای کارکرد	سرمایش	-5~52									
	گرمایش	-20~15.5									
سایز لوله های مسی مایع		19.05 (3/4)									
	گاز	41.3 (1 5/8)									
طول کلی لوله کشی مجاز		1000									
برق ورودی	نوع	3N~/50/380-415									
حداکثر ظرفیت فیوز برق مورد نیاز		100					125				



VRV IV S-series RXYSQ

برای فضاهای کوچک
نیز اندیشیده ایم!

مناسب برای فضای محدود

VRV IV S دایکین دارای حجم، ارتفاع و وزن کمتری باشد.



لوله کشی انعطاف پذیر

لوله کشی در سیستم VRV IV S دایکین ویژگی هایی همچون بیشترین فاصله بین یونیت داخلی و خارجی تا ۱۵۰ متر (۱۲۰ متر برای ۴ تا ۸ HP)، اختلاف ارتفاع بین یونیت خارجی و داخلی تا ۵۰ متر، اختلاف ارتفاع بین چندین یونیت داخلی تا ۱۵ متر و قابلیت ۴۰ متر لوله کشی برای انشعاب گیری پس از اولین انشعاب را شامل شده که این دستگاه را تبدیل به سیستمی با کارایی بسیار بالا در پروژه های دارای محدودیت در فضای تاسیساتی و ارتفاع لوله کشی نموده است.

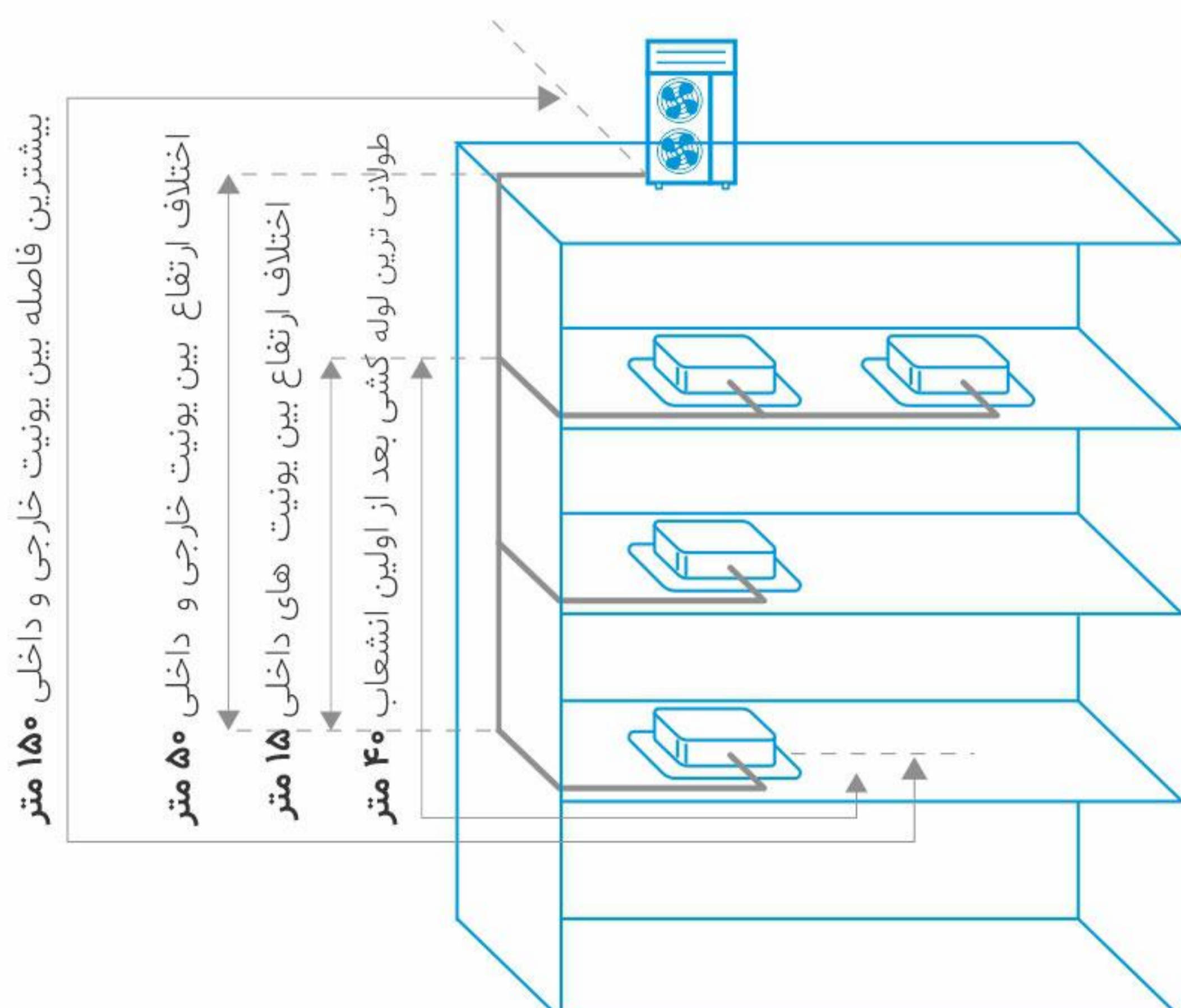

12TY1	10TY1	8TY1	6T8Y	5T8Y	4T8Y	6T8V	5T8V	4T8V	RXYSQ	یونیت خارجی		
12	10	8	6	5	4	6	5	4	HP	محدوده ظرفیت		
33.50	28.00	22.40	15.50	14.00	12.10	15.50	14.00	12.10	kW	ظرفیت سرمایش		
37.50	31.50	25.00	18.00	16.00	14.20	18.00	16.00	14.20	kW	ظرفیت گرمایش		
10.15	8.24	6.12	4.56	3.73	3.03	4.56	3.73	3.03	kW	توان مصرفی سرمایش		
10.25	8.33	6.22	5.25	4.09	3.43	5.25	4.09	3.43	kW	توان مصرفی گرمایش		
3.30	3.40	3.66	3.40	3.75	4.00	3.40	3.75	4.00	EER	بازدهی دستگاه		
3.66	3.78	4.02	3.43	3.91	4.14	3.43	3.91	4.14	COP			
64 (با توجه به ظرفیت یونیت های داخلی)										حداکثر تعداد یونیت های داخلی قابل اتصال		
1615x940x460		1430x940x320		1345x900x320						mm	(عمق . عرض . ارتفاع)	ابعاد
180		175		104						Kg		وزن
182		140		106						m3/min		میزان هوادهی فن
76	74	73	70	69	68	70	69	68	dBa		صدای مقاومت هوا	
57	55		51		50	51		50	dBa		صدای فشار هوا	
-5~52			-5~46						CDB		سرمایش دمای کارکرد	
			-20~15.5						CWB		گرمایش	
R410a/2,087.5										Type/GWP	ماده مبرد	
8/16.7	7/14.6	4.5/9.4	3.6/7.5						Kg/TCO2Eq		شارژ	
12.70 - 1/2	9.52 - 3/8						mm/inch					سایز لوله های مسی مایع
25.40 - 1	22.20 - 7/8	19.05 - 3/4	15.90 - 5/8	19.05 - 3/4	15.90 - 5/8		mm/inch					سایز لوله های گاز
300										m	طول کلی لوله کشی مجاز	
3N~/50/380-415					1N~/50/220-240					ph/Hz/V		نوع برق ورودی
32	25		16		32				A		حداکثر ظرفیت فیوز برق مورد نیاز	



جدید

VRV IV S-series Compact RXYSQ-T حتی فضاهای کوچک تر















6TV1	5TV1	4TV1	RXYSQ	یونیت خارجی
6	5	4	HP	محدوده ظرفیت
15.50	14.00	12.10	kW	ظرفیت سرمایش
18.00	16.00	14.20	kW	ظرفیت گرمایش
4.5	3.7	3.0	kW	توان مصرفی سرمایش
5.2	4.0	3.4	kW	توان مصرفی گرمایش
7.1	7.7	8.1	SEER	بازدهی دستگاه
4.7	4.7	4.6	SCOP	
64 (با توجه به ظرفیت یونیت های داخلی)				حداکثر تعداد یونیت های داخلی قابل اتصال
823 x 940 x 460			mm	(عمق . عرض . ارتفاع) ابعاد
89			Kg	وزن
91			m3/min	میزان هوادهی فن
70	69	68	dBa	صدای مقاومت هوا
53	52	51	dBa	صدای فشار هوا
-5~46			CDB	سرمایش دمای کارکرد
-20~15.5			CWB	گرمایش
R410a/2,087.5				Type/GWP
3.7/7.7			Kg/TCO2Eq	شارژ
9.52 (3/8)	9.52 (3/8)	9.52 (3/8)	mm (inch)	سایز لوله های مسی مایع
19.05 (3/4)	15.90 (5/8)	15.90 (5/8)	mm (inch)	سایز لوله های گاز
300			m	حداکثر طول کلی لوله کشی مجاز
1~/50/220-240			ph/Hz/V	نوع برق ورودی
32	32	32	A	حداکثر ظرفیت فیوز برق مورد نیاز



یونیت های داخلی VRV دایکین

یکی از گسترده ترین تنوع های موجود در بازار، متشکل از ۲۶ مدل در ظرفیت های متفاوت (مجموعاً ۱۱۶ مدل) که به منظور تامین حداکثر راحتی، صدای کم و نصب و تعمیر و نگهداری آسان طراحی شده اند.

کد دستگاه													تیپ دستگاه					
250	200	140	125	100	80	71	63	50	40	32	25	20	15					
			●	●	●		●	●	●	●	●	●			FXFQ-B	<p>< یونیت کاست سقفی ۳۶۰ درجه > جریان هوای ۳۶۰ درجه، تمیز کننده خودکار، سنسور هوشمند و ارتفاع بسیار کم</p>	یونیت کاست سقفی چهار طرفه ۳۶۰	جدید
								●	●	●	●	●			FXZQ-A	<p>< یونیت کاست سقفی کاملاً تخت > مناسب برای سقف های کاذب تایل، سنسور هوشمند و طراحی خاص تخت</p>	یونیت کاست سقفی چهار طرفه تخت	
			●	●			●	●	●	●	●	●			FXCQ-A	<p>< یونیت کاست سقفی دو طرفه بسیار سبک > مناسب برای قسمت های کناری سقف، مناسب برای سقف های کاذب تایل</p>	یونیت کاست سقفی دو طرفه	
							●	●	●	●	●	●			FXKQ-M	<p>< یونیت کاست سقفی یک طرفه > مناسب برای قسمت های کناری سقف، ابعاد کوچک و جک و جور</p>	یونیت کاست سقفی یک طرفه	
							●	●	●	●	●	●			FXDQ-A	<p>< یونیت سقفی توکار مناسب برای سقف های کاذب کم ارتفاع > ابعاد کوچک، فشار استاتیکی تا ۴۴ Pa، فن موتور DC، تمیز کننده خودکار</p>	یونیت سقفی توکار کم فشار	یونیت سقفی توکار
			●	●	●		●	●	●	●	●	●			FXSQ-A	<p>< باریک ترین یونیت سقفی توکار با فشار استاتیکی متوسط > ارتفاع بسیار کم تنها ۲۴۵ میلیمتر، صدای بسیار کم، تا ۱۵۰ Pa فشار استاتیکی</p>	یونیت سقفی توکار فشار متوسط	
			●	●	●		●	●							FXMQ-P	<p>< یونیت سقفی توکار پر فشار مناسب برای کانال کشی > کارایی بالا حتی در طول کانال کشی زیاد، تا ۲۰۰ Pa فشار استاتیکی، فن موتور DC</p>	یونیت سقفی توکار پر فشار	
		●	●												FXMQ-M	<p>< یونیت سقفی توکار پر فشار مناسب برای فضاهای بسیار بزرگ > ظرفیت بالا تا ۳۱/۵ کیلووات گرمایش، تا ۲۷۰ Pa فشار استاتیکی</p>	یونیت سقفی توکار پر فشار سایز بزرگ	
							●	●	●	●	●	●			FXAQ-A	<p>< یونیت دیواری برای فضا های بدون سقف کاذب > طراحی ساده و شیک، ظرفیت مناسب برای اتاق های کوچک و بزرگ، فن DC</p>	یونیت دیواری	یونیت دیواری
				●			●			●					FXHQ-A	<p>< یونیت سقفی روکار برای فضا های بزرگ بدون سقف کاذب > مناسب برای سقف های بلند تا ۳/۸ متر، نصب آسان بدون نیاز به زیر سازی</p>	یونیت سقفی روکار یک طرفه	
				●	●										FXUQ-A	<p>< یونیت سقفی روکار چهار طرفه برای فضا های بزرگ بدون سقف کاذب > مناسب برای سقف های بلند تا ۳/۵ متر، نصب آسان بدون نیاز به زیر سازی</p>	یونیت سقفی روکار چهار طرفه	
							●	●	●	●	●	●			FXLQ-P	<p>< یونیت زمینی برای فضا های خاص > قابلیت نصب در زیر پنجره ها، دیوار های شیشه ای و روی دیوار</p>	یونیت زمینی روکار	یونیت زمینی
							●	●	●	●	●	●			FXNQ-A	<p>< یونیت ایده آل برای دفاتر، هتل ها و مراکز تجاری > فضای نصب بسیار کوچک با عمق تنها ۲۰۰ میلیمتر، فشار استاتیکی بالا</p>	یونیت زمینی توکار	
28.0	22.4	16.0	14.0	11.2	9.0	8.0	7.1	5.6	4.5	3.6	2.8	2.2	1.7			ظرفیت سرمایشی (کیلو وات)		
31.5	25.0	18.0	16.0	12.5	10.0	9.0	8.0	6.3	5.0	4.0	3.2	2.5	1.9			ظرفیت گرمایشی (کیلو وات)		

جدول ویژگی یونیت های داخلی VRV IV+

در هنگام ترک محل، سطح دمای تنظیم شده میتواند حفظ شود.	عملکرد هنگام ترک موقعیت		اختصاصی دایکین
دستگاه در حالت فن (بدون عملکرد سرمایش و گرمایش) به کار خود ادامه میدهد.	حالت فن		
فیلتر دستگاه بدون نیاز به صرف زمان و انرژی، بصورت خودکار تمیز می شود.	فیلتر تمیز شونده خودکار		
سنسور تشخیص نقرات از پرتاب باد مستقیم جلوگیری نموده و سنسور محیطی با تعیین دمای میانگین کف و سقف، توزیع یکنواخت دمرا انجام می دهد.	سنسور تشخیص نقرات و سنسور محیطی		
دستگاه هنگام شروع عملکرد گرمایش و یا خاموشی ترموستات، تارسیدن پرتاب باد به دمای مطلوب، با فن آهسته بصورت افقی شروع بکار نموده و با رسیدن دمای مورد نظر، گرمایش را با سرعت و جهت فن تنظیم شده آغاز می نماید.	حالت پیش گرمایش		آسایش
صدای یونیت داخلی بسیار کم بوده و به سختی شنیده میشود.	حالت بی صدا		
دستگاه با تشخیص دمای محیط و دمای تنظیم شده بصورت اتوماتیک حالت گرمایش یا سرمایش را انتخاب مینماید.	تغییر اتوماتیک سرمایش به گرمایش و بالعکس		
فیلتر های هوا ذرات کوچک و گرد و غبار را حذف نموده و موجب پایداری کیفیت بالای هوا میشود.	فیلتر هوا		کیفیت هوا
درصد رطوبت هوای محیط را بدون تغییر در دما پایین آورده و تنظیم مینماید.	رطوبت زدایی		کنترل رطوبت
پرتاب باد دستگاه بگونه ای طراحی شده است که از برخورد هوای برگشتی به سقف امکان انتخاب چرخش اتوماتیک پره های پرتاب باد در جهت عمودی.	پیشگیری از برخورد هوای برگشتی به سقف		پرتاب باد
انتخاب تعداد دور مناسب جهت پرتاب باد برای راحتی بیشتر کاربر.	چرخش اتوماتیک عمودی خروجی باد		
سیستم کنترل فلپ خروجی باد، امکان هدایت دقیق پرتاب باد را بر اساس چیدمان جدید فضا به کاربر میدهد.	تعداد دور فن پرتاب باد		
تایمر جهت تنظیم روشن یا خاموش شدن دستگاه بر اساس زمان روزانه و هفتگی	کنترل فلپ خروجی باد		
کنترل از راه دور مادون قرمز همراه با نمایشگر LCD	تایمر هفتگی		کنترل از راه دور و تایمر
کنترل از راه دور با سیم همراه با نصب روی دیوار	کنترل از راه دور مادون قرمز		
امکان کنترل چندین یونیت داخلی توسط یک واحد کنترل مرکزی	کنترل از راه دور با سیم		
امکان کنترل چندین فضای مختلف (حداکثر ۶ فضا) از طریق یک یونیت داخلی همراه با کانال کشی	کنترل مرکزی		
دستگاه در صورت قطع برق (پس از وصل شدن برق) بصورت اتوماتیک در حالت از پیش تنظیم شده شروع بکار می نماید.	شروع بکار اتوماتیک		سایر کارکرد ها
این ویژگی، تعمیر و نگهداری را با نمایش عملکرد غیر عادی و ایرادات سیستم از طریق یونیت داخلی، ساده تر می نماید.	ارزیابی و تشخیص خودکار		
کیت پمپ درین	کیت پمپ درین		
منبع تغذیه هر واحد متشکل از چندین یونیت داخلی میتواند هنگام خروج از ساختمان یا برای اهداف خدماتی به صورت مجزا خاموش شود.	سیستم چند کاربر		



یونیت زمینی		یونیت سقفی روکار		یونیت دیواری	یونیت سقفی توکار				یونیت کاست سقفی			
FXNQ-A	FXLQ-P	FXUQ-A	FXHQ-A	FXAQ-A	FXMQ-M	FXMQ-P	FXSQ-A	FXDQ-A	FXKQ-M	FXCQ-A	FXZQ-A	FXFQ-B
•	•	•	•	•	•	•	•	•	•	•	•	•
•	•	•	•	•	•	•	•	•	•	•	•	•
								•			جدید	•
											•	•
		•							•		•	•
					•		•	•		•	•	•
•	•	•	•	•	•	•	•	•	•	•	•	•
•	•	•	•	•	•	•	•	•	•	•	•	•
									•	•	•	•
		•		•					•	•	•	•
2	2	3	3	2	2	3	3	3	2	3	3	3
		•									•	•
•	•	•	•	•	•	•	•	•	•	•	•	•
•	•	•	•	•	•	•	•	•	•	•	•	•
•	•	•	•	•	•	•	•	•	•	•	•	•
•	•	•	•	•	•	•	•	•	•	•	•	•
•	•	•	•	•	•	•	•	•	•	•	•	•
		استاندارد	سفارشی	سفارشی	سفارشی	استاندارد	استاندارد	استاندارد	استاندارد	استاندارد	استاندارد	استاندارد
•	•	•	•	•	•	•	•	•	•	•	•	•

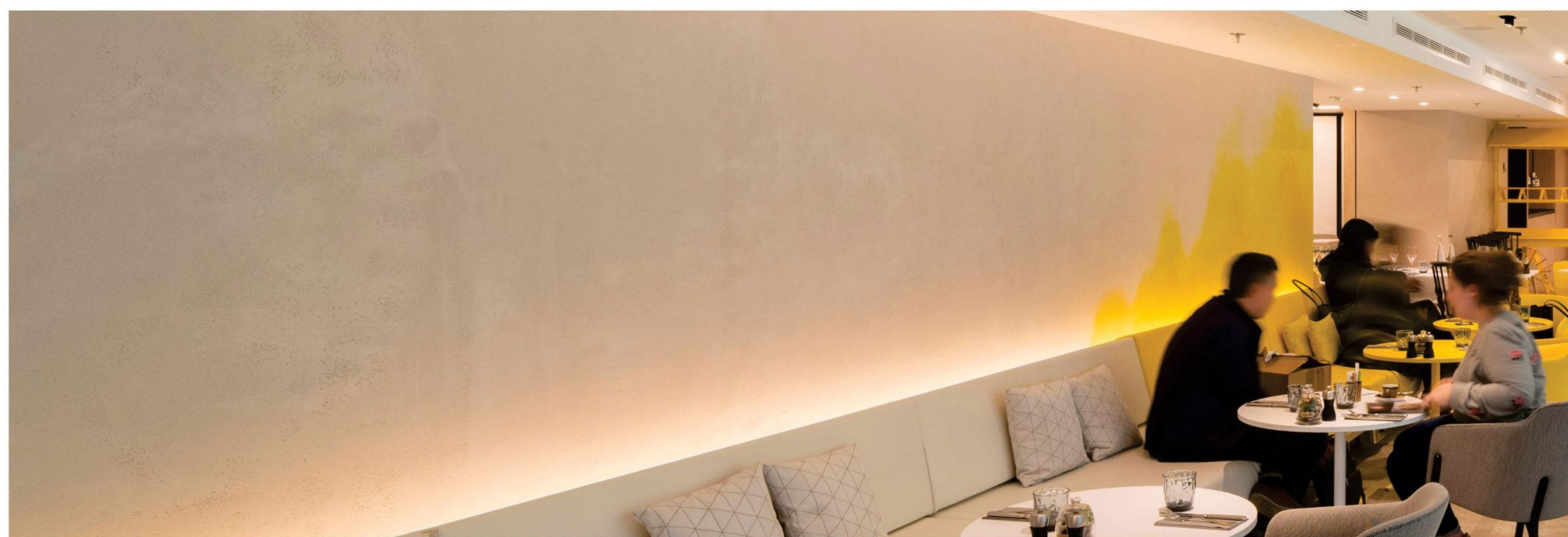



FXFQ-B



یونیت کاستی سقفی با پنل های
سری دیزاینر در دورنگ مشکی
و سفید. دارای فلپ های خروجی
بزرگتر و قابلیت تمیز شونده
خودکار

صفحه ۲۲







یونیت کاست سقفی چهار طرفه ۳۶۰ درجه

خروجی ۳۶۰ درجه هوا برای پوشش کامل محیط

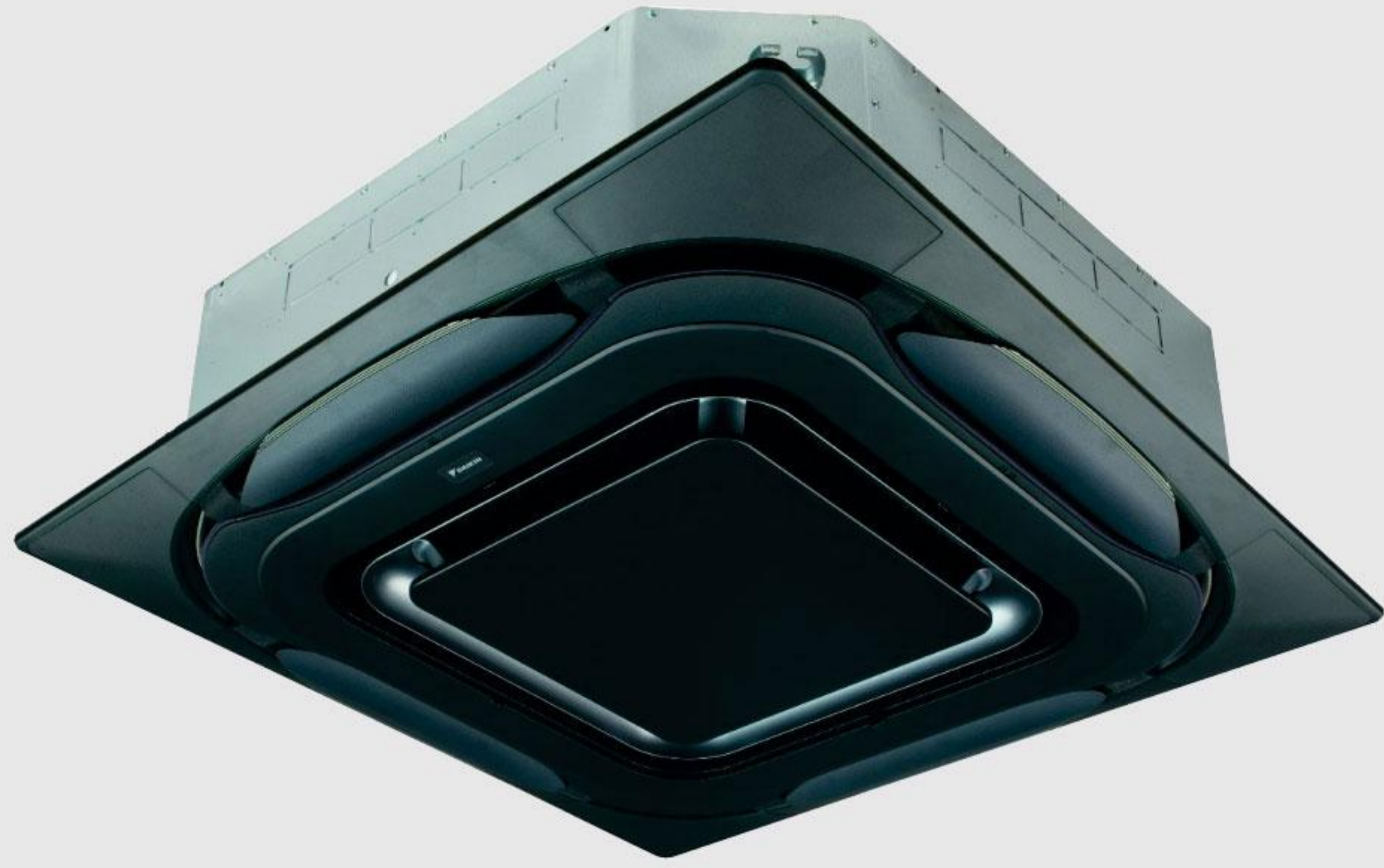

FXFQ20-63A

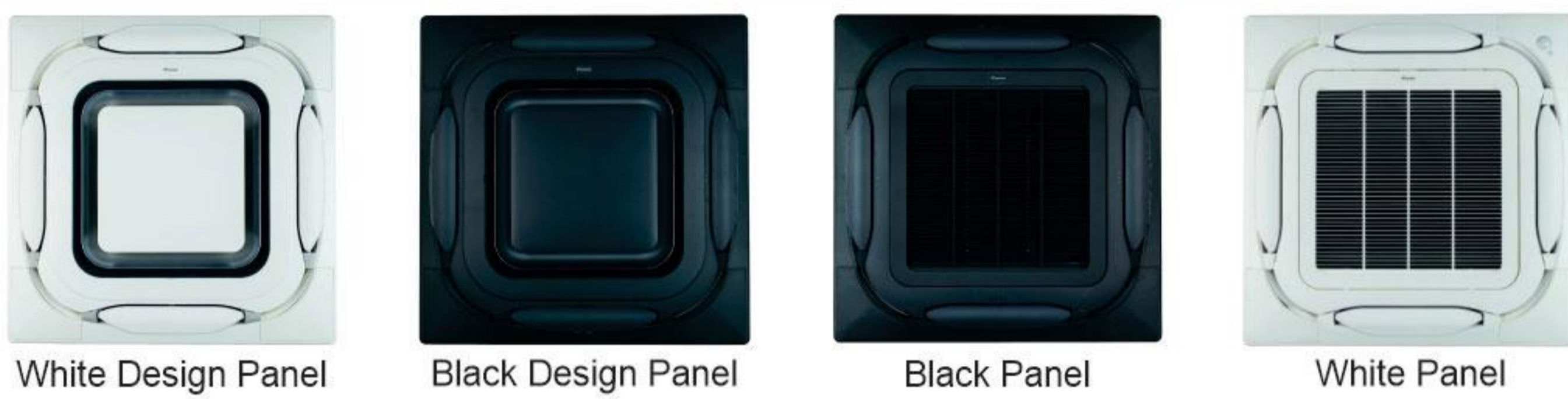
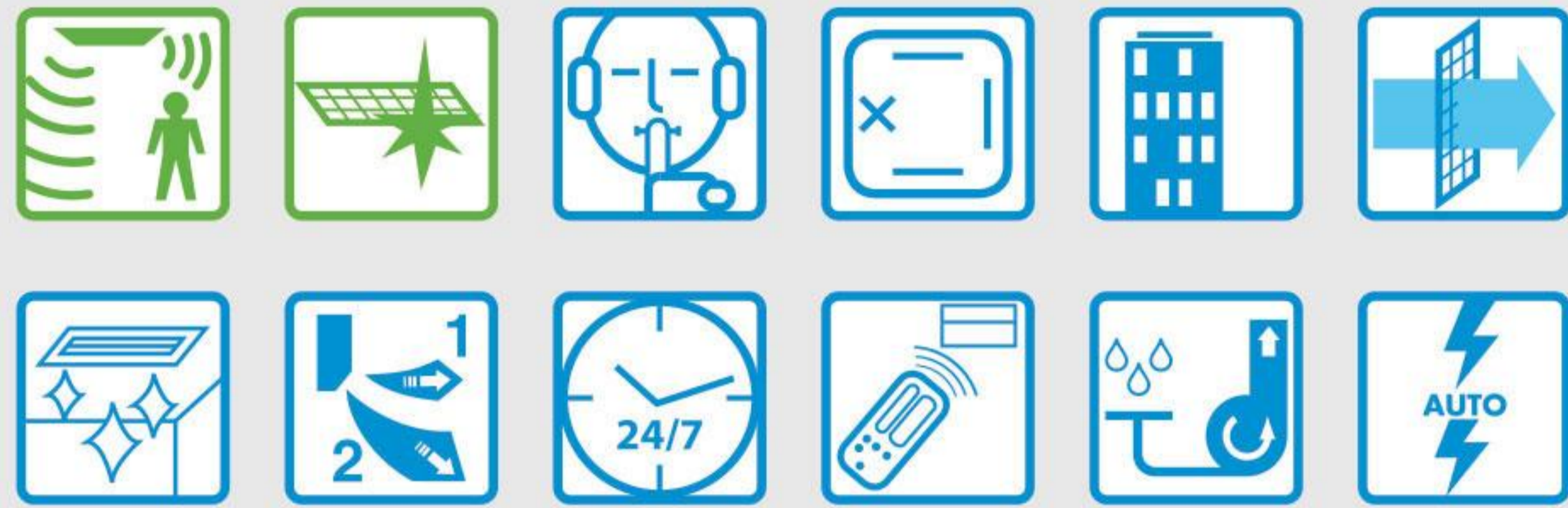

BRC1H-W BRC1H-S BRC1H-K



BRC3E BRC1E BRC7F

< فیلتر تمیز شونده خودکار باعث راحتی بیشتر و کیفیت هوای بالاتر همراه با هزینه تعمیر و نگهداری پایین تر میشود: این سیستم در دو نوع استاندارد و ویژه (برای فضای بدون گرد و خاک مانند فروشگاه لباس و منسوجات) قابل سفارش می باشد.

< انتخاب بین چهار مدل با دورنگ متفاوت

< فلپ های خروجی بزرگتر جهت خروجی باد بیشتر

< سنسور های سفارشی موقعیت نفرات و سنسور محیطی به آسایش بیشتر کاربر کمک مینماید.

< کمترین ارتفاع دستگاه کاست در بازار: ۲۰۴ میلیمتر (مدل ۲۰-۶۳)

< مصرف برق فوق العاده کم به لطف کویل مخصوص با کارایی بالا، فن موتور DC و پمپ درین DC

< قابلیت دریافت هوای تازه بصورت سفارشی

< امکان نصب کانال خروجی اضافه به دستگاه برای فضاهای خاص و شکل های ناهمگن همانند اتاق پرو در فروشگاه ها

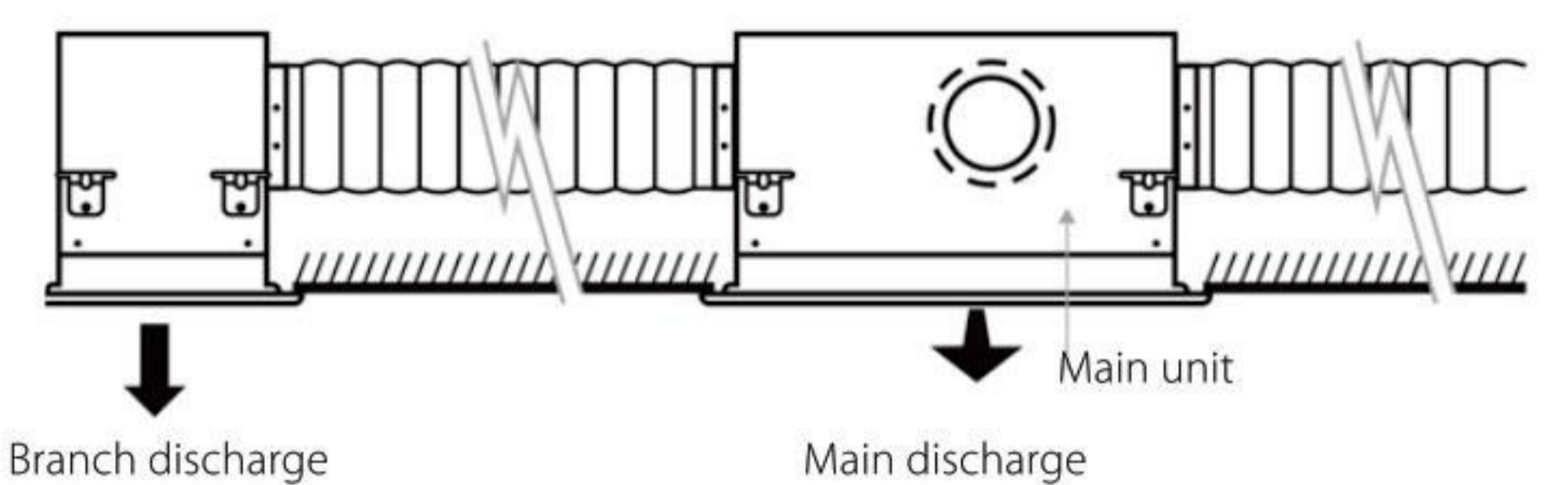

< پمپ درین استاندارد با هد ۶۷۵ میلیمتر که باعث انعطاف پذیری و سرعت بیشتر در نصب می شود.

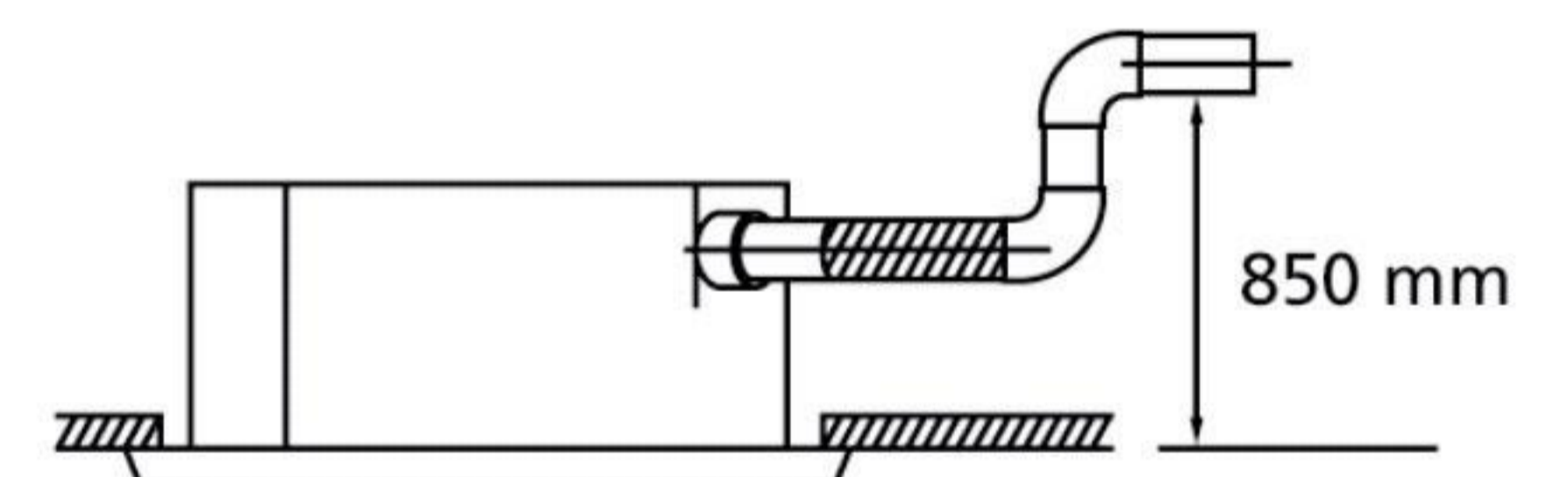

125A	100A	80A	63A	50A	40A	32A	25A	20A	FXFQ	یونیت داخلی	
14.00	11.20	9.00	7.10	5.60	4.50	3.60	2.80	2.20	kW	ظرفیت سرمایش	
16.00	12.50	10.00	8.00	6.30	5.00	4.00	3.20	2.50	kW	ظرفیت گرمایش	
0.19	0.12	0.09	0.06	0.05	سفرارشی	استاندارد	0.04	استاندارد	kW	توان مصرفی سرمایش	
0.18	0.11	0.09	0.06	0.05	سفرارشی	استاندارد	0.04	استاندارد	kW	توان مصرفی گرمایش	
288x840x840	246x840x840	204x840x840							mm	ابعاد (عمق . عرض . ارتفاع)	
26	24	21	20	19					Kg	وزن	
50x950x950										mm	ابعاد پنل (عمق . عرض . ارتفاع)
5.40										Kg	وزن پنل
130x950x950										mm	ابعاد پنل نظافت خودکار (عمق . عرض . ارتفاع)
10.30										Kg	وزن پنل نظافت خودکار
19.9/33.0	12.4/26.5	12.4/22.8	12.4/16.5	10.5/15.0	9.5/13.6	8.8/12.5		m3/min		هوادهی فن (سرمایش) زیاد/کم	
19.9/33.0	12.4/26.5	12.4/22.8	12.4/16.5	10.5/15.0	9.5/13.6	8.8/12.5		m3/min		هوادهی فن (گرمایش) زیاد/کم	
توری رزین											تیپ
36/41/45	30/37/43	30/34/38	30/33/38	29/31/33	28/29/31				dBa	میزان صدای تولیدی زیاد/متوسط/کم	
R410a/2,087.5										Type/GWP	ماده مبرد
9.52 - 3/8								6.35 - 1/4		mm/inch	سایز لوله های مسی مایع
15.9 - 5/8								12.70 - 1/2		mm/inch	سایز لوله های مسی گاز
1~ /50/60/220-240										ph/Hz/V	برق ورودی نوع
16										A	حداکثر ظرفیت فیوز برق مورد نیاز
BRC7FA532F											سیستم کنترل کنترل از راه دور مادون قرمز
BRC1h51 W/S/K / BRC1E53A/B/C / BRC1D52											کنترل با سیم
BRC3E52C											کنترل با سیم با کاربری ساده مناسب هتل ها

FXZQ-A

یونیت کاست سقفی چهار طرفه تخت

مناسب سقف های تایل اندازه ۶۰ در ۶۰ سانتیمتر

< طراحی منحصر بفرد کاملا تخت مناسب برای سقف های کاذب دارای تایل بندی با ضخامت بیرونی تنها ۸ میلیمتر
< کم صدا ترین یونیت کاست سقفی در بازار (25 Dba)
< دارای ظرفیت سفارشی ۱/۷ کیلووات برای فضاهای کوچک نظیر اتاق خواب ها و دفاتر اداری کوچک
< سنسور های سفارشی موقعیت نفرات و کف (Floor) به آسایش بیشتر کاربر کمک مینماید.

< دارای دورنگ سفید صدفی و نقره ای برای هماهنگی بیشتر با دکوراسیون داخلی

< مصرف برق فوق العاده کم به لطف کویل مخصوص با کارایی بالا، فن موتور DC و پمپ درین DC

< قابلیت دریافت هوای تازه بصورت سفارشی

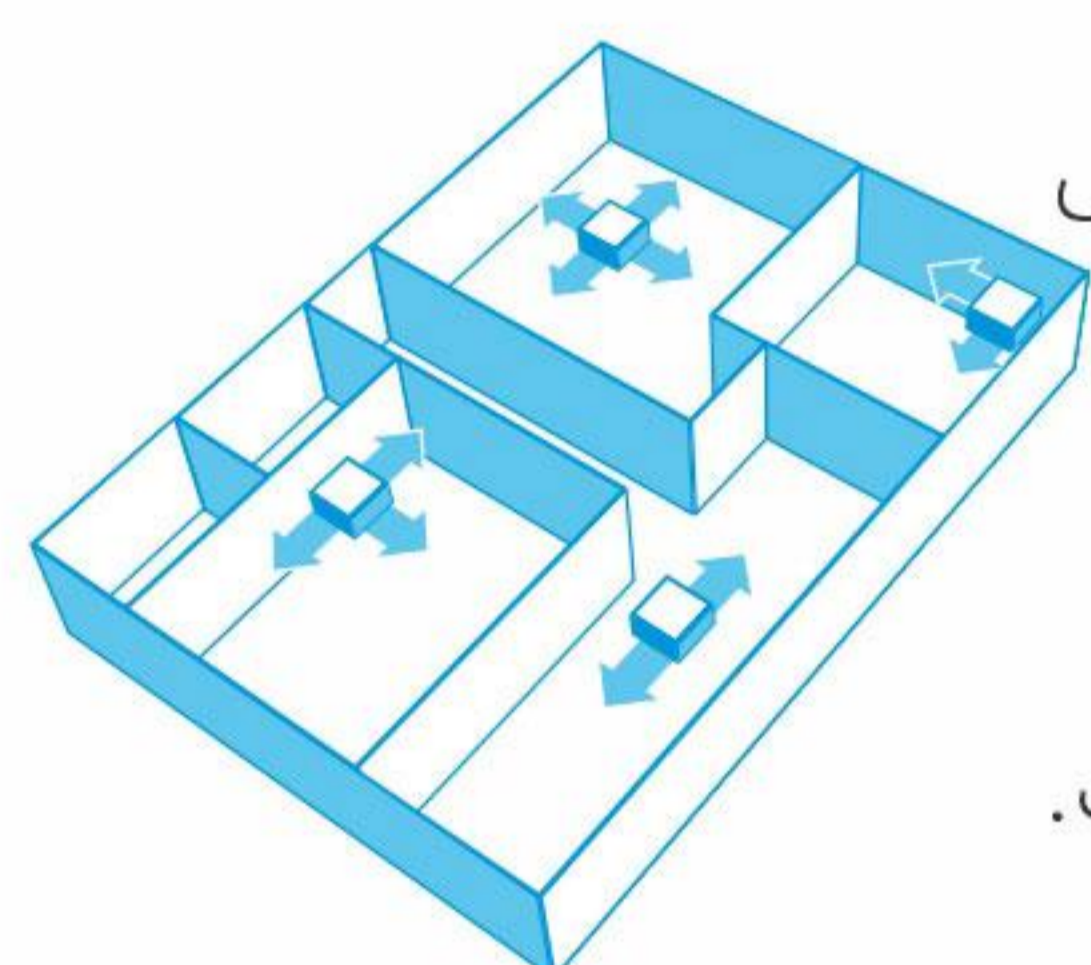

< سیستم کنترل فلپ خروجی باد براحتی با هر تغییر دکوراسیونی هماهنگ شده و نیازی به تغییر در جای یونیت داخلی نیست.

< پمپ درین استاندارد با هد ۶۳۰ میلیمتر که باعث انعطاف پذیری و سرعت بیشتر در نصب می شود.

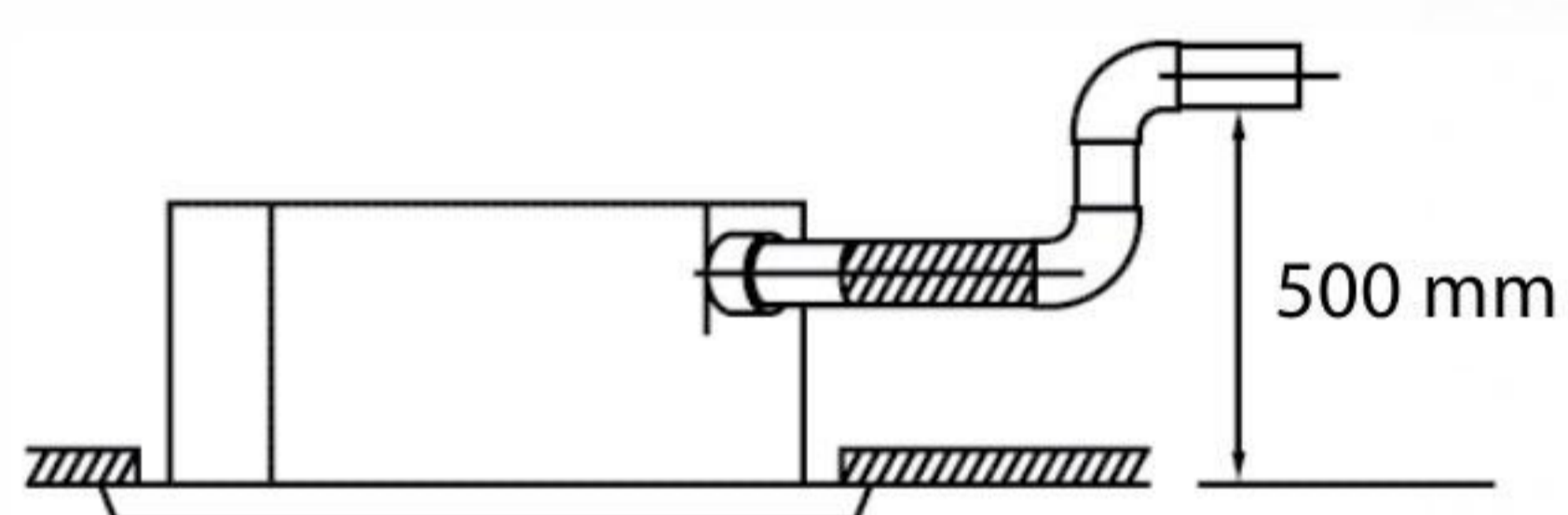

FXZQ15-50A



BRC1H-W



BRC1H-S



BRC1H-K



BRC1D



BRC3E



BRC1E

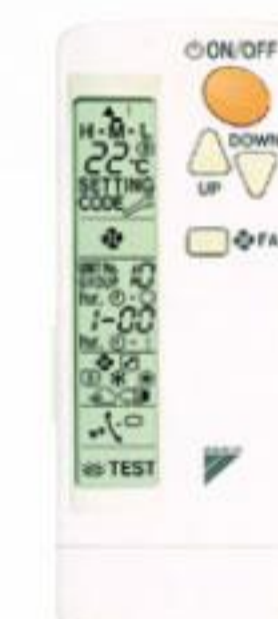

BRC7F



50A	40A	32A	25A	20A	15A	FXZQ	یونیت داخلی
5.60	4.50	3.60	2.80	2.20	1.70	kW	ظرفیت سرمایش
6.30	5.00	4.00	3.20	2.50	1.90	kW	ظرفیت گرمایش
0.09	0.06			0.04		kW	توان مصرفی سرمایش
0.08	0.05			0.04		kW	توان مصرفی گرمایش
260X575X575						mm	ابعاد (عمق . عرض . ارتفاع)
18.5	16.5	16.5		15.5		Kg	وزن
46x620x620						mm	ابعاد پنل (عمق . عرض . ارتفاع)
2.80						Kg	وزن پنل
55x700x700						mm	ابعاد پنل دارای سنسور (عمق . عرض . ارتفاع)
2.70						Kg	وزن پنل دارای سنسور
10.0/14.5	8.0/11.5	7.0/10.0	6.5/9.0	6.5/8.7	6.5/8.5	m ³ /min	هوادهی فن (سرمایش) زیاد/کم
10.0/14.5	8.0/11.5	7.0/10.0	6.5/9.0	6.5/8.7	6.5/8.5	m ³ /min	هوادهی فن (گرمایش) زیاد/کم
توری رزین							تیپ
33/40/43	28/32/37	26/30/33.5	25/30/33	25/29/32	25/28/31	dBa	میزان صدای تولیدی زیاد/متوسط/کم
R410a/2,087.5						Type/GWP	ماده مبرد
6.35 - 1/4						mm/inch	سایز لوله های مسی مایع
12.70 - 1/2						mm/inch	سایز لوله های مسی گاز
1~/50/60/220-240						ph/Hz/V	برق ورودی نوع
16						A	حداکثر ظرفیت فیوز برق مورد نیاز
BRC7FA530W(standard panel)/BRC7F530W(white panel)/BRC7F530S(grey panel)							سیستم کنترل کنترل از راه دور مادون قرمز
BRC1h51 W/S/K / BRC1E53A/B/C / BRC1D52							کنترل با سیم
BRC3E52C							کنترل با سیم با کاربری ساده مناسب هتل ها

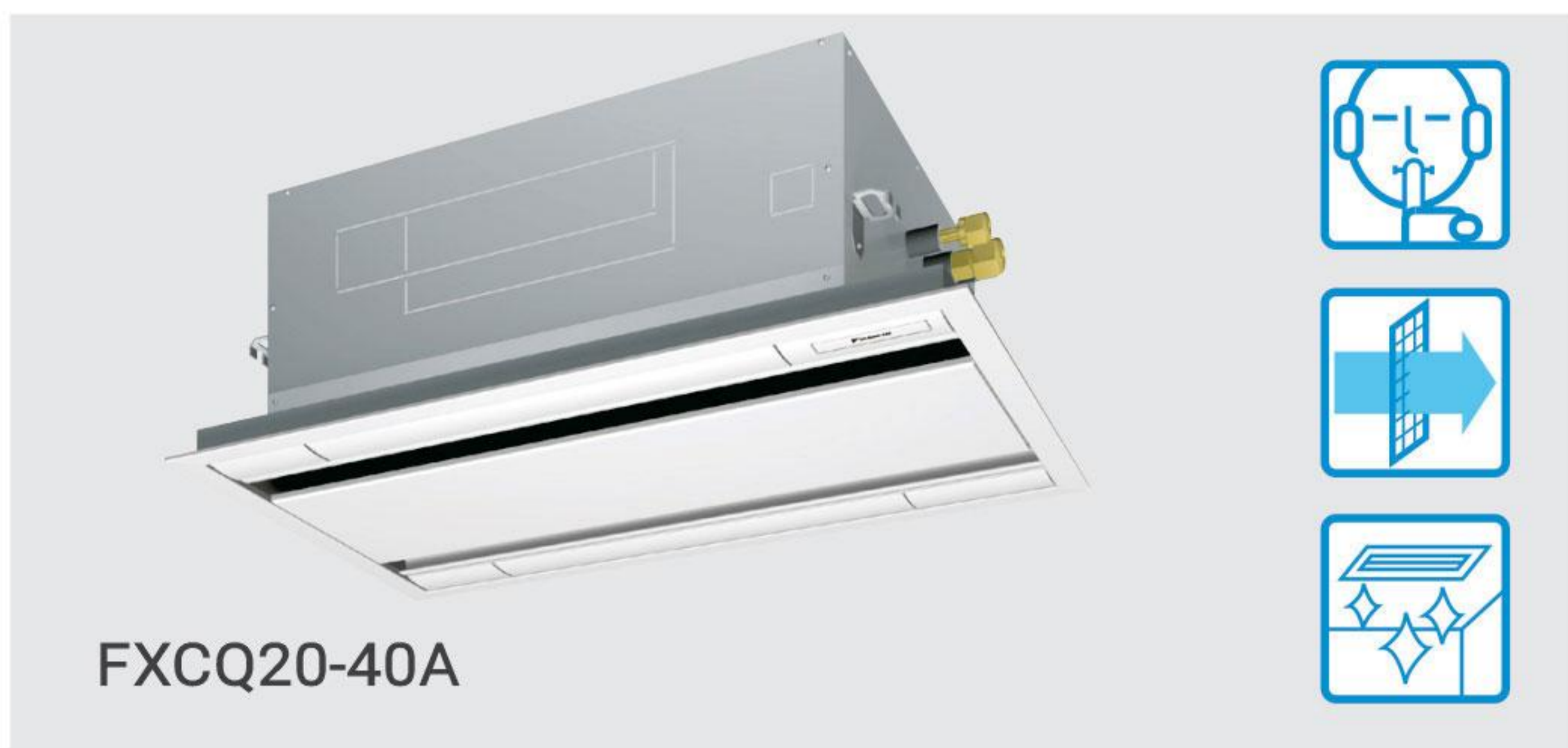

FXCQ20-40A

FXCQ-A

یونیت کاست سقفی دو طرفه

طراحی باریک و وزن کم مناسب برای فضاهای خاص

- < مصرف برق فوق العاده کم به لطف کویل با کارایی بالا، فن موتور DC و پمپ درین DC
- < قابلیت دریافت ۱۰ درصد هوای تازه
- < پمپ درین استاندارد با هد ۵۸۰ میلیمتر



FXCQ								یونیت داخلی
125A	80A	63A	50A	40A	32A	25A	20A	ظرفیت سرمایش kW
14.00	9.00	7.10	5.60	4.50	3.60	2.80	2.20	ظرفیت گرمایش kW
16.00	10.00	8.00	6.30	5.00	4.00	3.20	2.50	توان مصرفی سرمایش kW
0.15	0.09	0.06	0.06	0.04	0.04	0.04	0.03	توان مصرفی گرمایش kW
0.15	0.09	0.06	0.06	0.04	0.04	0.03	0.03	ابعاد (عمق . عرض . ارتفاع) mm
305x1445x620		305x990x620		305x775x620				وزن Kg
38	33	25	22	19				کد پنل دکوراتیو
BYBCQ125HW1		BYBCQ63HW1		BYBCQ40HW1				ابعاد پنل (عمق . عرض . ارتفاع) mm
55x1740x700		55x1285x700		55x1070x700				وزن پنل Kg
13.00		11.00		10.00				هوادهی فن (سرمایش) زیاد/کم m3/min
22.5/32	18.5/26	11.5/16	10.5/15	8.5/12	8/11.5		7.5/10.5	هوادهی فن (گرمایش) زیاد/کم m3/min
22.5/32	18.5/26	11.5/16	10.5/15	8.5/12	8/11.5		7.5/10.5	فیلتر هوا
توری رزین								تیپ
38/42/46	33/38/42	32/37/39	31/35/37	31/33/36	30/32/34	29/31/34	28/30/32	میزان صدای تولیدی زیاد/متوسط/کم dBa
R410a/2,087.5								ماده مبرد Type/GWP
9.52 - 3/8		6.35 - 1/4				سایز لوله های مسی مایع mm/inch		
15.9 - 5/8		12.70 - 1/2				سایز لوله های مسی گاز mm/inch		
1~ /50/60/220-240								برق ورودی نوع ph/Hz/V
16								حداکثر ظرفیت فیوز برق مورد نیاز A
BRC7C52								سیستم کنترل کنترل از راه دور مادون قرمز
BRC1H51 W/S/K / BRC1E53A/B/C / BRC1D52								کنترل با سیم
BRC3E52C								کنترل با سیم با کاربری ساده مناسب هتل ها



FXKQ25-40A

FXKQ-A

یونیت کاست سقفی یک طرفه

یونیت با خروجی یک طرفه مناسب فضای گوشه

- < قابلیت استفاده همراه با یک خروجی اضافه همراه با کانال
- < طراحی بسیار باریک با عمق تنها ۲۱۵ میلیمتر
- < پمپ درین استاندارد با هد ۳۳۰ میلیمتر



FXKQ				یونیت داخلی
63MA	40MA	32MA	25MA	ظرفیت سرمایش kW
7.10	4.50	3.60	2.80	ظرفیت گرمایش kW
8.00	5.00	4.00	3.20	توان مصرفی سرمایش kW
0.10	0.07	0.06	0.06	توان مصرفی گرمایش kW
0.08	0.06	0.05	0.05	ابعاد (عمق . عرض . ارتفاع) mm
215x1310x710		215x1110x710		وزن Kg
34		31		کد پنل دکوراتیو
BYK71FJW1		BYK45FJW1		ابعاد پنل (عمق . عرض . ارتفاع) mm
70x1440x800		70x1240x800		وزن پنل Kg
9.50		8.50		هوادهی فن (سرمایش) زیاد/کم m3/min
15/18	10/13	9/11		هوادهی فن (گرمایش) زیاد/کم m3/min
15/18	10/13	9/11		فیلتر هوا
توری رزین				تیپ
37/42	34/40	33/38	33/38	میزان صدای تولیدی زیاد/کم dBa
R410a/2,087.5				ماده مبرد Type/GWP
9.52 - 3/8		6.35 - 1/4		سایز لوله های مسی مایع mm/inch
15.9 - 5/8		12.70 - 1/2		سایز لوله های مسی گاز mm/inch
1~ /50/60/220-240				برق ورودی نوع ph/Hz/V
15				حداکثر ظرفیت فیوز برق مورد نیاز A
BRC4C61				سیستم کنترل کنترل از راه دور مادون قرمز
BRC1H51 W/S/K / BRC1E53A/B/C / BRC1D52				کنترل با سیم
BRC3E52C				کنترل با سیم با کاربری ساده مناسب هتل ها

فیلتر تمیز شونده خودکار در یونیت FXDQ و FXFQ

تکنولوژی منحصر بفرد فیلتر تمیز شونده خودکار، کارایی و راحتی بیشتر را همراه با هزینه تعمیر و نگهداری پایین تر به کاربر ارائه میدهد.

کاهش هزینه های اجرایی

تکنولوژی تمیز شونده خودکار دایکین باعث تمیز بودن دائمی فیلتر هوا گردیده که در نتیجه آن میزان هوای خروجی همواره در بالاترین حد ممکن می باشد. این امر هزینه کارکرد بیشتر دستگاه بدلیل کثیف بودن دریچه های خروجی بر اثر گرد و خاک را در سیستم حذف مینماید. همچنین نیازی به هزینه سرویس بابت تمیز کردن فیلتر داخلی نمی باشد.

کیفیت بالا و فشار خروجی هوا ثابت

تمیز نبودن فیلتر باعث افت فشار هوا و پایین آمدن کیفیت آن می شود.

کاربری ساده و آسان

گرد و خاک در باکسی مخصوص جمع شده و توسط جارو برقی خانگی پاک می شود.

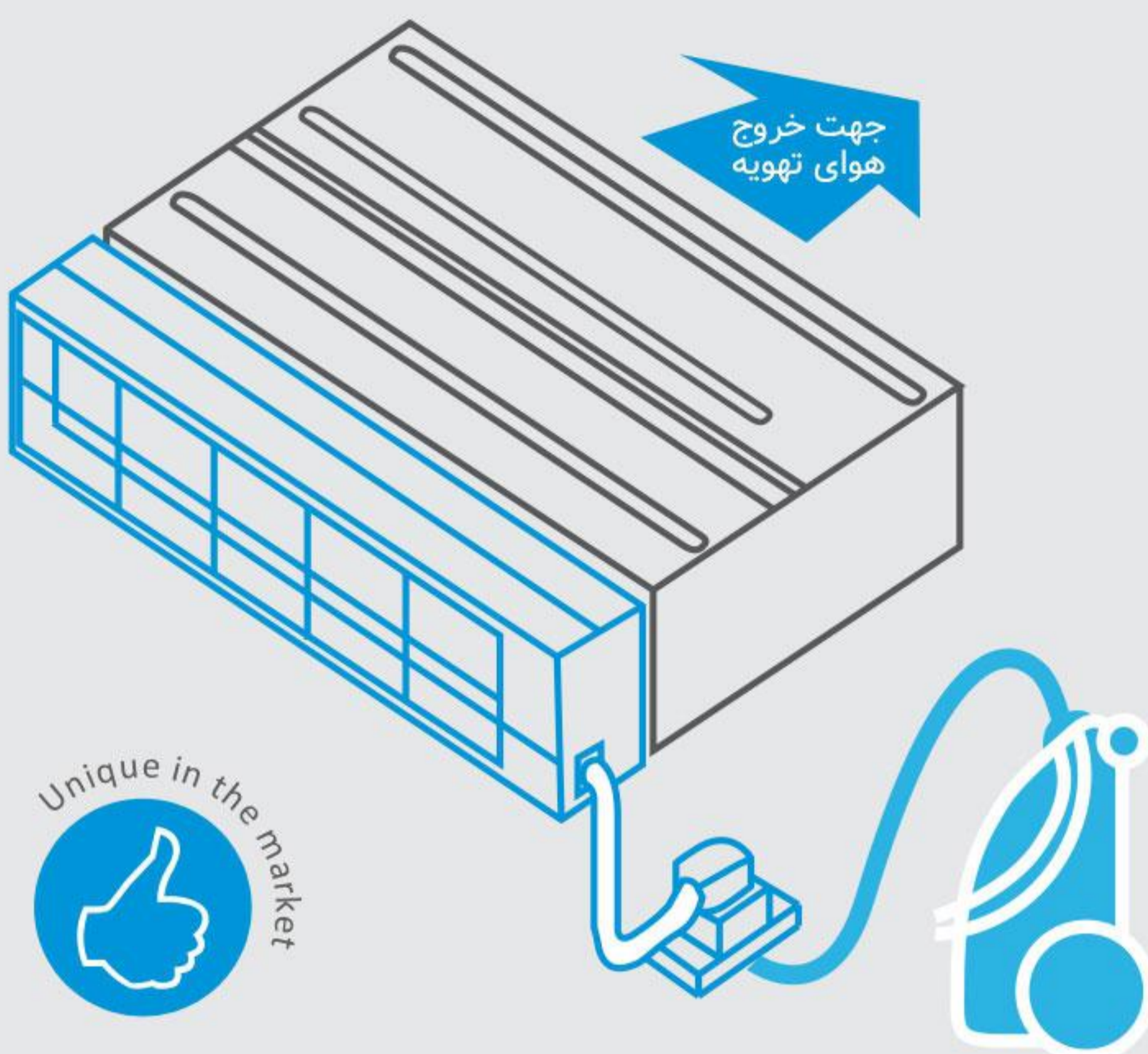

تکنولوژی منطقه بندی چند گانه می تواند بوسیله دمپر های قابل کنترل، دمایی متفاوت را در ۸ منطقه مختلف بوسیله یک یونیت داخلی تامین نماید.

منطقه بندی چند گانه در یونیت FXDQ و FXSQ

راحتی و آسایش بیشتر

< راحتی بیشتر با کنترل مستقل دما در منطقه های متفاوت
- کنترل ۸ موقعیت مختلف بصورت همزمان
- ترموستات های مجزا برای هر اتاق یا موقعیت متفاوت

نصب آسان

< تنظیم اتوماتیک میزان هوادهی بر اساس نیاز
< نصب آسان و هماهنگ با یونیت دایکین و کنترلر AIRZONE
< صرفه جویی در زمان نصب بدلیل استفاده از پلنیوم باکس های پیش ساخته به همراه دمپر و برد کنترل
< صرفه جویی در میزان ماده مبرد نسبت به سیستم دارای کارایی مشابه

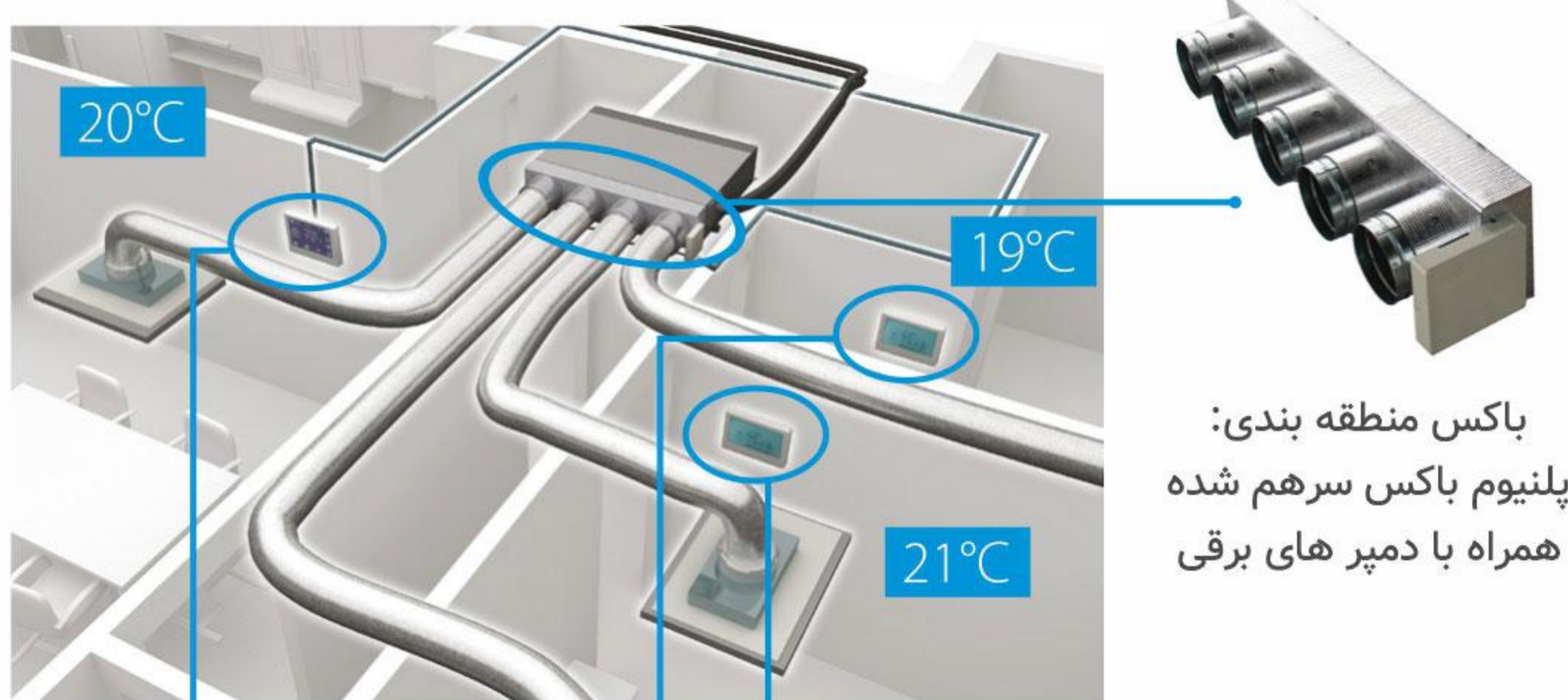

ترموستات مجزا در هر منطقه

ترموستات اصلی Bluface - AIRZONE

< ترموستات کنترل دما
همراه صفحه نمایشگر
< ارتباط با سیم



AZCE6BLUEFACECB

ترموستات منطقه ای AIRZONE

< ترموستات کنترل دما
همراه صفحه نمایشگر
< ارتباط رادیویی



AZCE6THINKRB

ترموستات منطقه ای AIRZONE

< ترموستات کنترل دما
همراه با دکمه
< ارتباط رادیویی



AZCE6LITERB

قابل ارائه برای یونیت سقفی توکار کم فشار و فشار متوسط

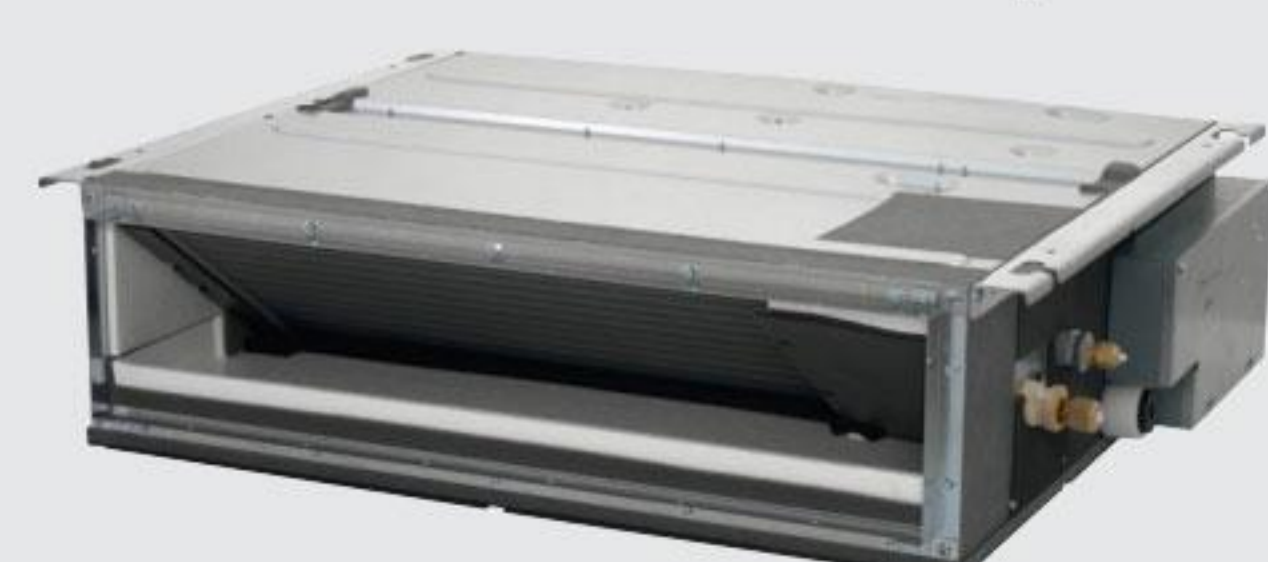

FXDQ-A



FXSQ-A

FXDQ-A

یونیت سقفی توکار کم فشار

طراحی بسیار باریک برای حداکثر انعطاف پذیری نصب

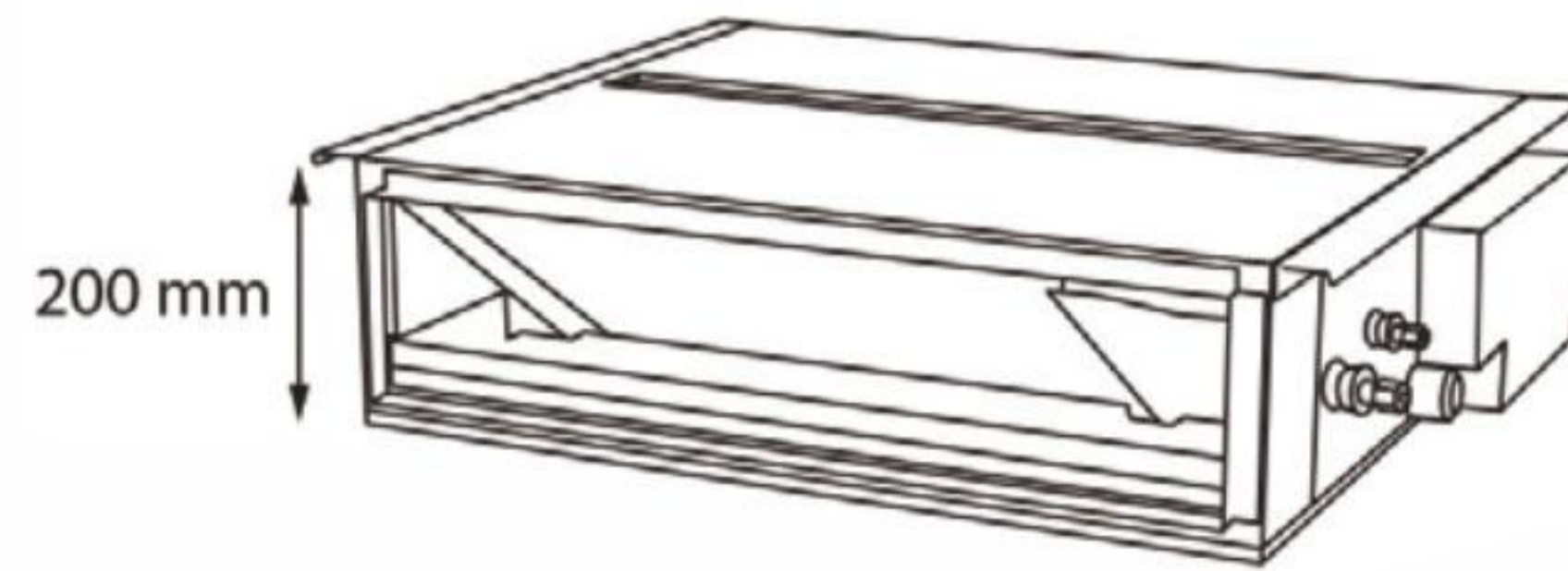

< طراحی بسیار باریک با ارتفاع تنها ۲۰۰ میلی‌متر که براحتی در هر فضایی از سقف کاذب جای می‌گیرد.

< فشار استاتیکی خروجی ۴۴ pa مناسب برای کانال‌های فلکسیبل با طول کوتاه جهت هدایت هوای خروجی

< نصب داخل سقف: فقط دریچه مکش و دهش دیده خواهند شد.

< **فیلتر تمیز شونده خودکار** جهت هوادهی بهتر و آسایش بیشتر

< **کیت منطقه بندی چندگانه** با قابلیت تهویه چند فضا با دمای متفاوت بوسیله یک یونیت داخلی

< مصرف برق فوق العاده کم به لطف فن موتور DC

< نصب انعطاف پذیر و آسان

بدلیل قابلیت مکش هوا از

پایین و پشت دستگاه

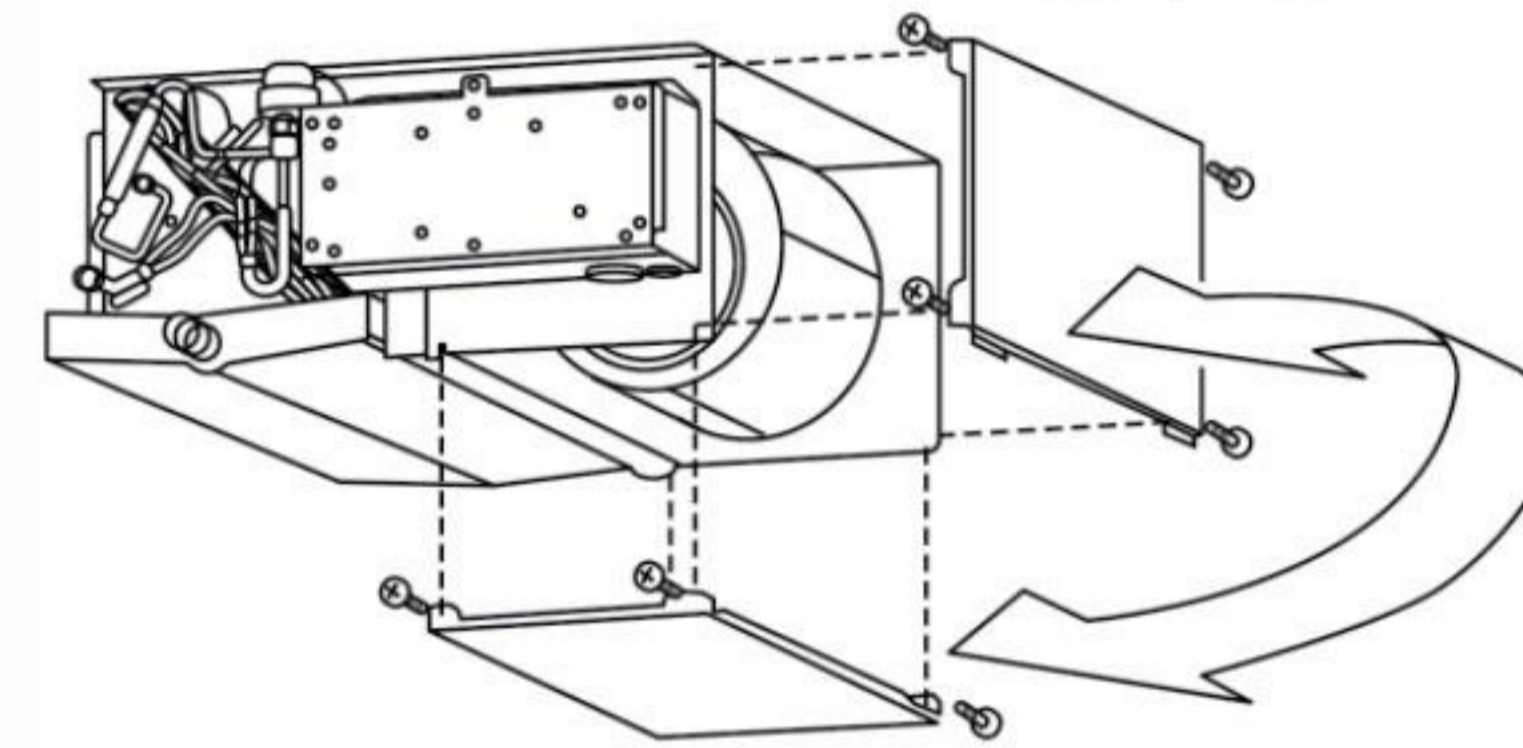

< پمپ درین استاندارد با هد ۷۵۰ میلی‌متر که باعث انعطاف پذیری و سرعت بیشتر در نصب می‌شود.

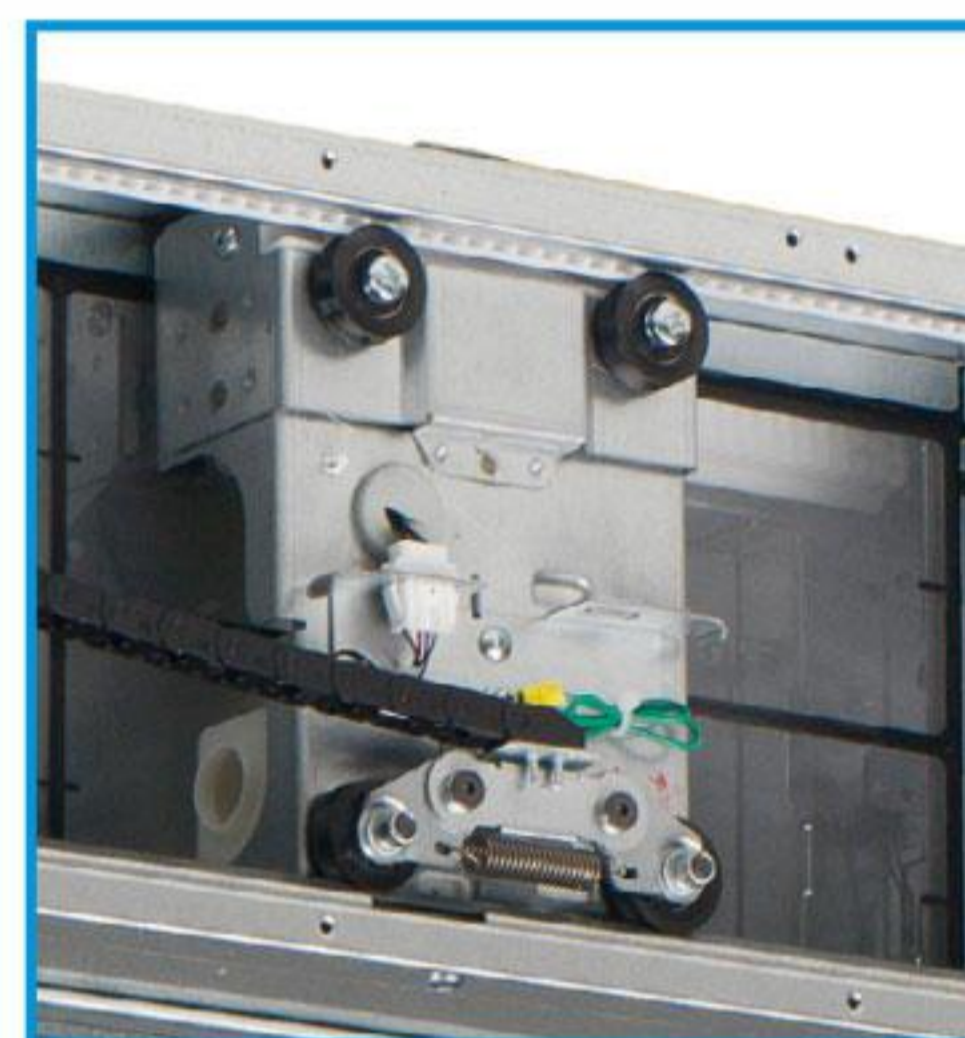
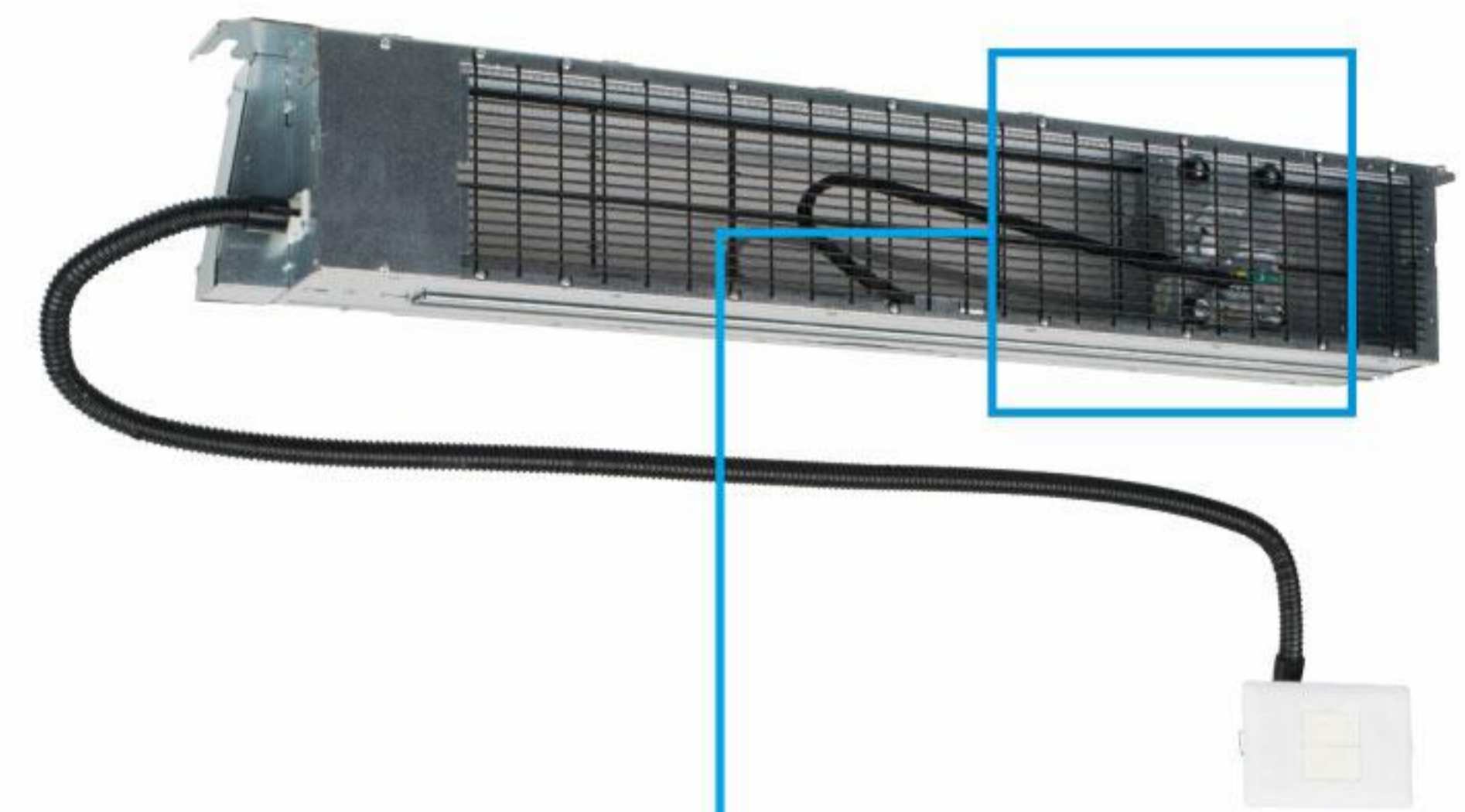

FXDQ15-32A



BRC1H-W



BRC1H-S



BRC1H-K



BRC1D



BRC1E



BRC4C

63A	50A	40A	32A	25A	20A	15A	FXDQ	یونیت داخلی
7.10	5.60	4.50	3.60	2.80	2.20	1.70	kW	ظرفیت سرمایش
8.00	6.30	5.00	4.00	3.20	2.50	1.90	kW	ظرفیت گرمایش
0.11	0.10	0.08	0.07				kW	توان مصرفی سرمایش
0.11	0.10	0.08	0.07				kW	توان مصرفی گرمایش
200x1150x620	200x950x620		200x750x620				mm	ابعاد (عمق . عرض . ارتفاع)
29	26		22				Kg	وزن
13/16.5	10/12.5	8.5/10.5	6.4/8.0		6.4/7.5		m ³ /min	هوادهی فن (سرمایش) زیاد/کم
13/16.5	10/12.5	8.5/10.5	6.4/8.0		6.4/7.5		m ³ /min	هوادهی فن (گرمایش) زیاد/کم
15.0/44.0		10.0/30.0					pa	فشار استاتیکی خروجی زیاد/کم
قابل شستشو / مجزا								تایپ
30/34/36	29/33/35	28/32/34	27/31/33		27/31/32		dBa	میزان صدای تولیدی زیاد/متوسط/کم
R410a/2,087.5							Type/GWP	ماده مبرد
9.52 - 3/8	6.35 - 1/4						mm/inch	سایز لوله های مسی مایع
15.9 - 5/8	12.70 - 1/2						mm/inch	سایز لوله های مسی گاز
1~/50/60/220-240							ph/Hz/V	برق ورودی نوع
16							A	حداکثر ظرفیت فیوز برق مورد نیاز
BRC1H51 W/S/K / BRC1E53A/B/C / BRC1D52								سیستم کنترل کنترل از راه دور مادون قرمز
BRC1D528 / BRC1E51								کنترل با سیم

FXMQ-P / FXMQ-M

یونیت سقفی توکار پر فشار مناسب کانال کشی

مناسب برای کانال کشی های طولانی و فضاهای بزرگ

< قابلیت تغییر فشار هوای استاتیکی خروجی بوسیله ریموت کنترل برای

تنظیم میزان هوای خروجی دستگاه

< فشار استاتیکی خروجی بالا **Pa ۲۰۰** (تا **Pa ۲۷۰** در مدل FXMQ-M)

< نصب داخل سقف : فقط دریچه مکش و دهش دیده خواهند شد.

< مصرف برق فوق العاده کم به لطف فن موتور DC

< قابلیت دریافت هوای تازه بوسیله کانال کشی مجزا

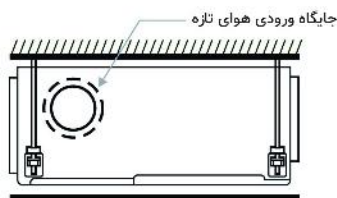

< نصب انعطاف پذیر و آسان بدلیل قابلیت مکش هوا از پایین و پشت

دستگاه

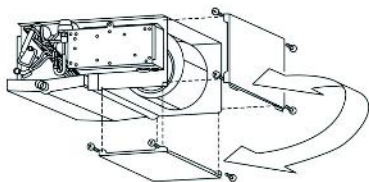

< پمپ درین استاندارد با ارتفاع ۶۲۵ میلیمتر که باعث انعطاف پذیری و

سرعت بیشتر در نصب می شود.

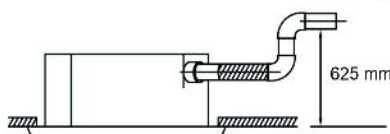

قابلیت تنظیم خودکار جریان هوای خروجی

قابلیت انتخاب خودکار، بهترین عملکرد فن را مطابق معنی استاندارد شدت جریان هوا فشار استاتیک جهت تنظیم شدت جریان خروجی به یونیت داخلی می دهد. با توجه به اینکه بعد از نصب و اجرای کانال در سیستم های کانالی، عموماً افت فشار واقعی متفاوت از طراحی اولیه محاسبه شده می باشد، لذا کاهش شدت جریان هوا را شاهد هستیم. عملکرد تنظیم خودکار جریان هوای خروجی، سرعت فن را متناسب با افت فشار موجود در مسیر هوای خروجی از دستگاه تنظیم نموده و شدت جریان هوای خروجی را به میزان مورد نظر می رساند.

250M	200M	140P	125P	100P	80P	63P	50P	FXMQ	یونیت داخلی
28.00	22.40	16.00	14.00	11.20	9.00	7.10	5.60	kW	ظرفیت سرمایش
31.50	25.00	18.00	16.00	12.50	10.00	8.00	6.30	kW	ظرفیت گرمایش
1.46	1.29	0.46	0.24	0.17	0.17	0.12	0.11	kW	توان مصرفی سرمایش
1.46	1.29	0.44	0.23	0.16	0.02	0.10	0.09	kW	توان مصرفی گرمایش
470x1380x1100		300x1400x700			300x1000x700			mm	ابعاد (عمق . عرض . ارتفاع)
132		47	46		35			Kg	وزن
62.0/72.0	50.0/58.0	32.0/39.0	28.0/39.0	23.0/32.0	20.0/25.0	16.0/19.5	15.0/18.0	m ³ /min	هوادهی فن (سرمایش) زیاد/کم
62.0/72.0	50.0/58.0	32.0/39.0	28.0/39.0	23.0/32.0	20.0/25.0	16.0/19.5	15.0/18.0	m ³ /min	هوادهی فن (گرمایش) زیاد/کم
191/270	132/221	100/140		100/200				pa	فشار استاتیکی خروجی زیاد/کم
				توری رزینی					فیلتر هوا
45/48	43/45	40/44	39/43		38/42	37/41		dBa	میزان صدای تولیدی زیاد/کم
R410a/2,087.5								Type/GWP	ماده مبرد
9.52 - 3/8						6.35 - 1/4		mm/inch	سایز لوله های مسی مایع
22.2 - 7/8	19.05 - 3/4	15.9 - 5/8				12.70 - 1/2		mm/inch	سایز لوله های مسی گاز
1~ /50/60/220-240								ph/Hz/V	برق ورودی نوع
16								A	حداکثر ظرفیت فیوز برق مورد نیاز
BRC4C65									سیستم کنترل
BRC1H51 W/S/K / BRC1E53A/B/C / BRC1D52									کنترل از راه دور مادون قرمز
BRC3E52C									کنترل با سیم
									کنترل با سیم با کاربری ساده مناسب هتل ها

FXMQ-P / FXMQ-M

یونیت سقفی توکار پر فشار مناسب کانال کشی مناسب برای کانال کشی های طولانی و فضاهای بزرگ



FXMQ40

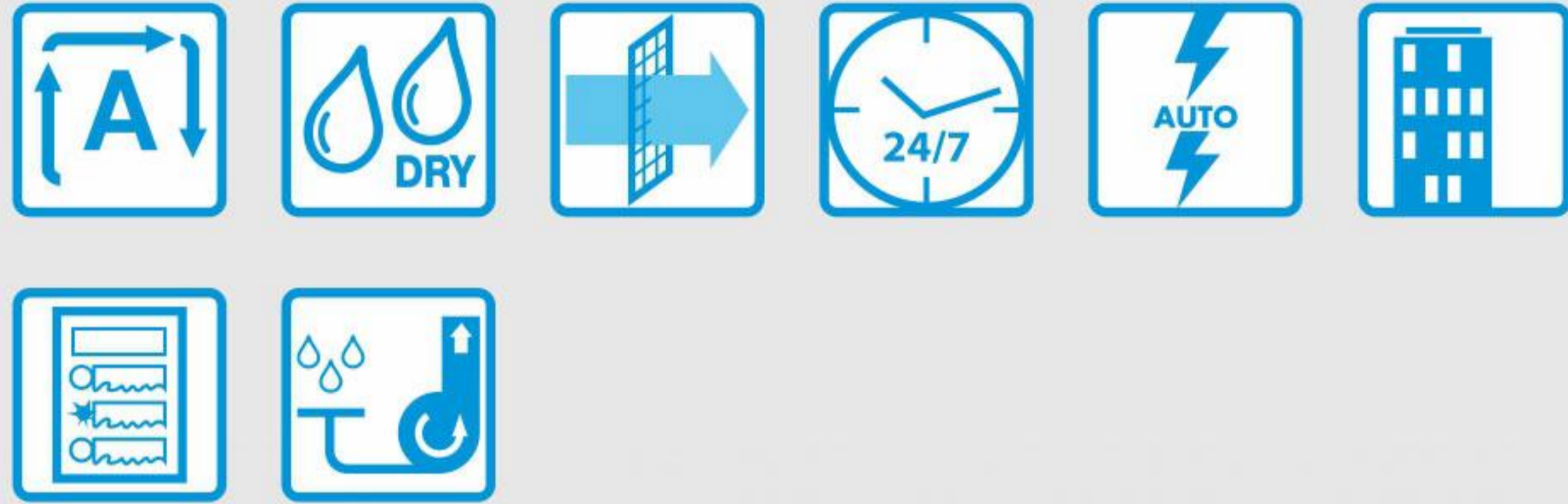

< قابلیت تغییر فشار هوای استاتیکی خروجی بوسیله ریموت کنترل برای تنظیم میزان هوای خروجی دستگاه
< فشار استاتیکی خروجی بالا تا **۲۰۰ Pa** (تا **۲۷۰ Pa** در مدل FXMQ-M)
< نصب داخل سقف : فقط دریچه مکش و دهش دیده خواهند شد.
< مصرف برق فوق العاده کم به لطف فن موتور DC
< قابلیت دریافت هوای تازه بوسیله کانال کشی مجزا

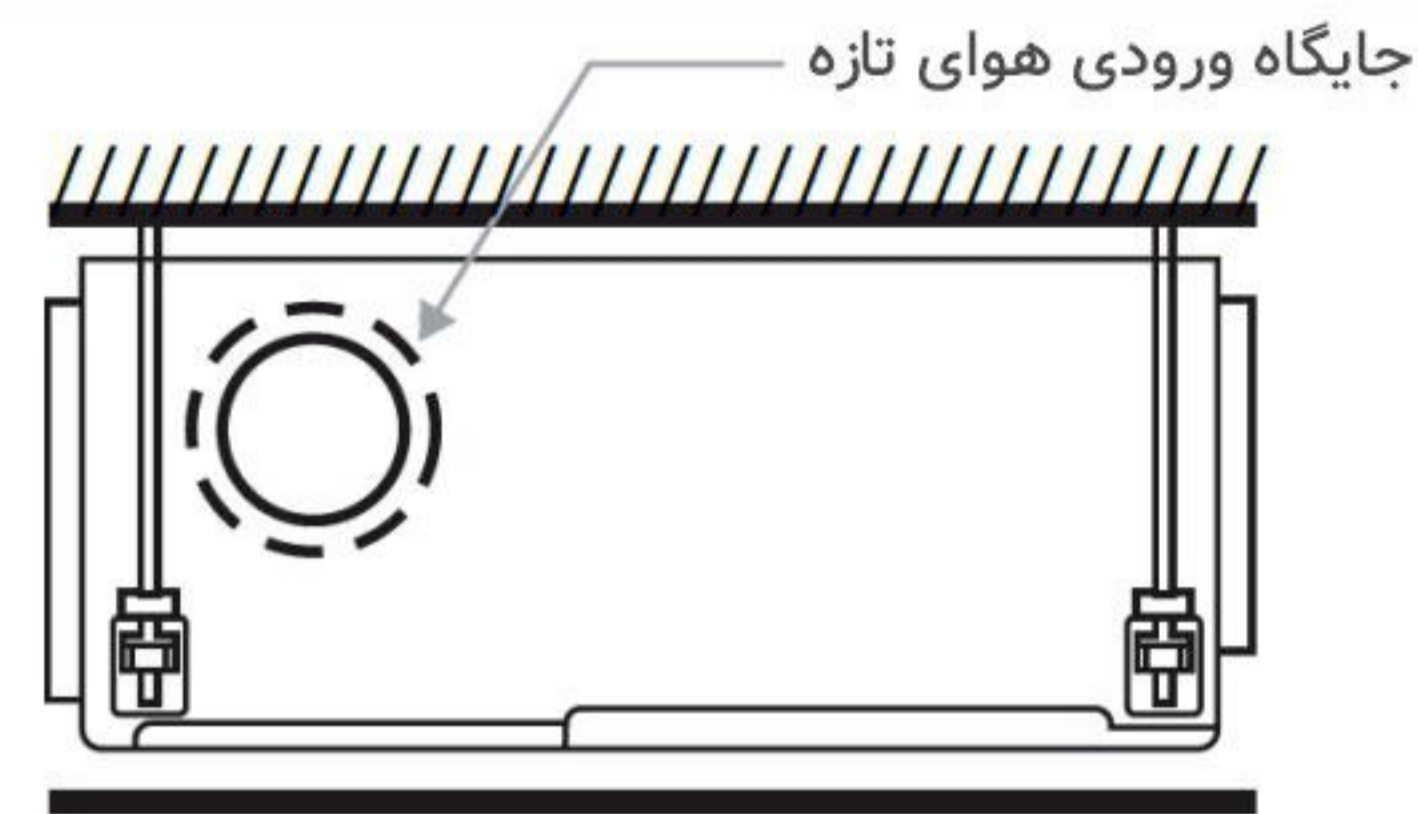

< نصب انعطاف پذیر و آسان بدلیل قابلیت مکش هوا از پایین و پشت دستگاه

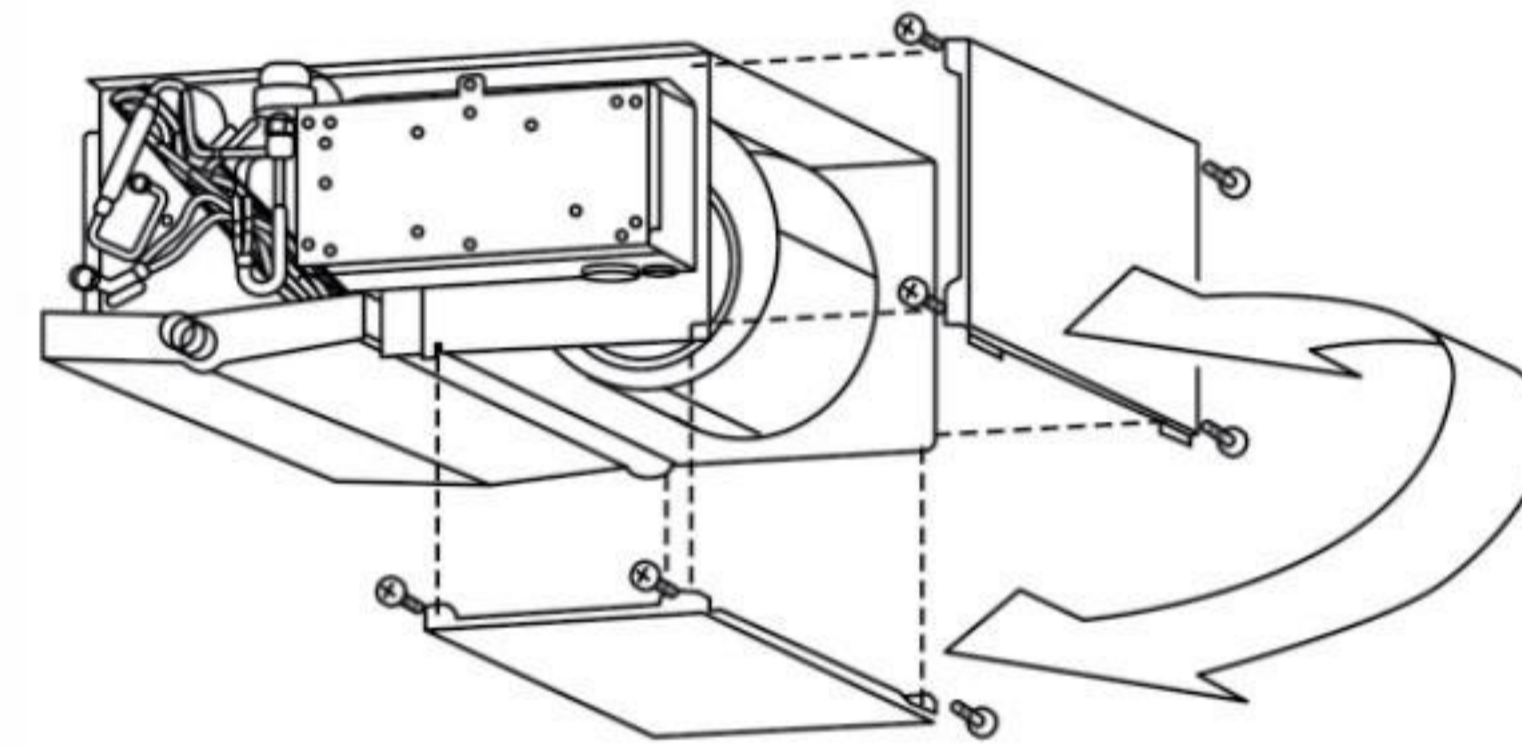

< پمپ درین استاندارد با هد ۶۲۵ میلیمتر که باعث انعطاف پذیری و سرعت بیشتر در نصب می شود.

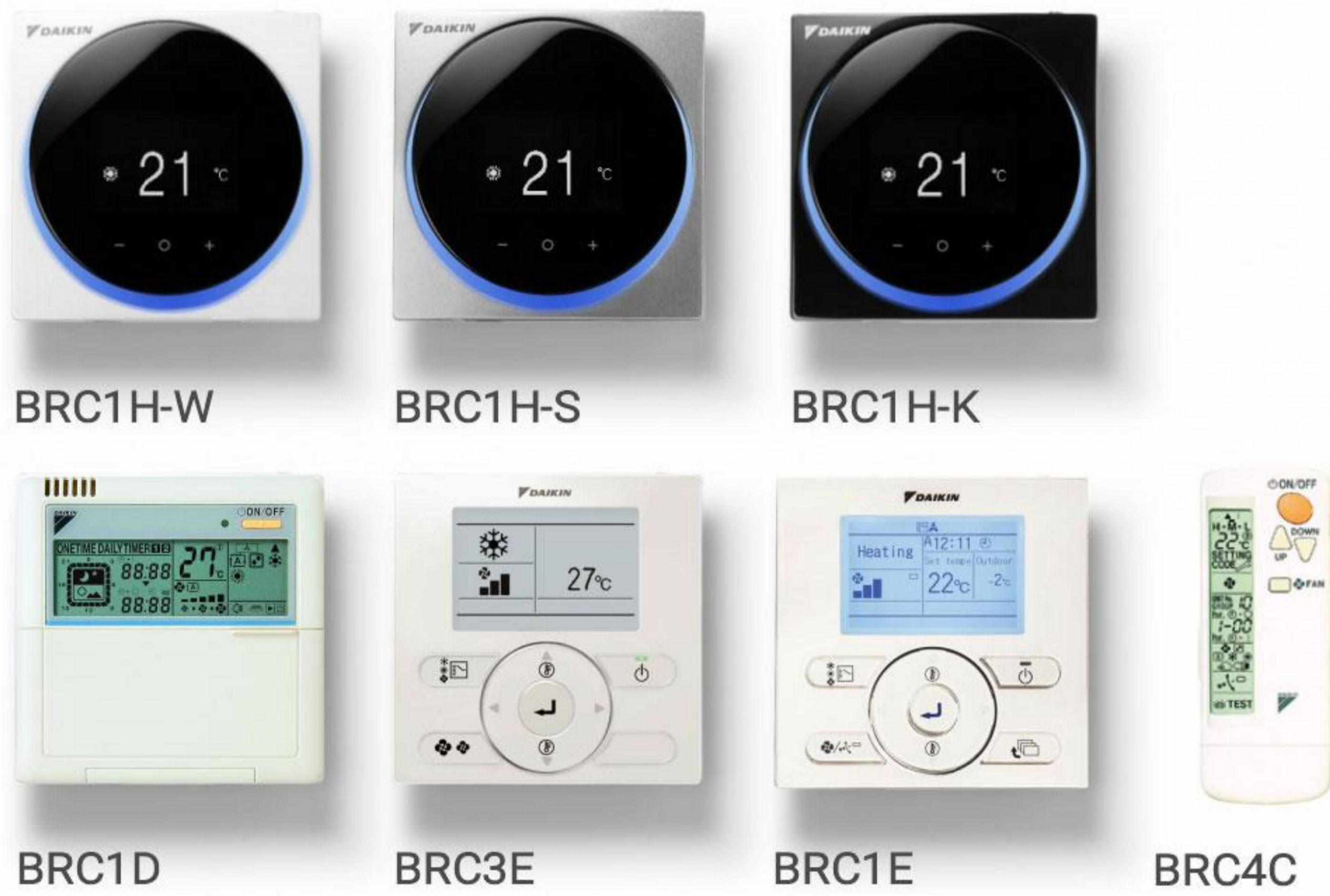
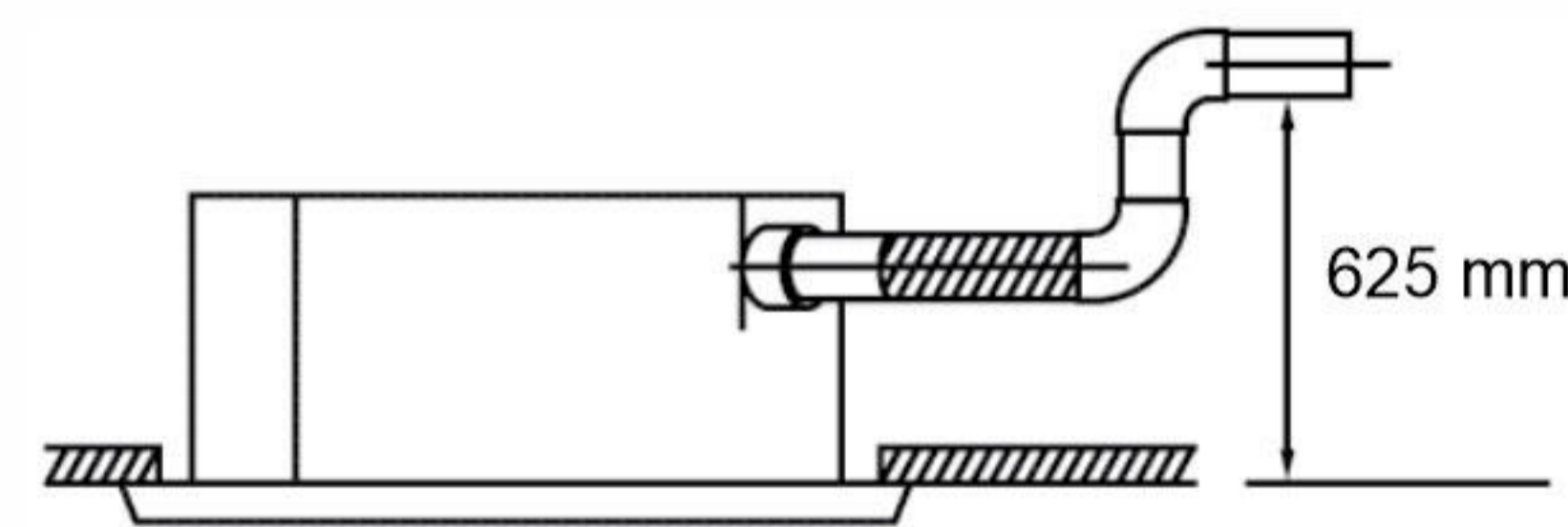

قابلیت تنظیم خودکار جریان هوای خروجی

قابلیت انتخاب خودکار، بهترین عملکرد فن مطابق منحنی استاندارد شدت جریان هوا-فشار استاتیک را جهت شدت جریان خروجی به یونیت داخلی می دهد. با توجه به اینکه بعد از نصب و اجرای کانال در سیستم های کانالی، عموماً افت فشار واقعی متفاوت از طراحی اولیه محاسبه شده می باشد، کاهش شدت جریان هوای شاهد هستیم. عملکرد **تنظیم خودکار جریان هوای خروجی**، متناسب با افت فشار موجود در مسیر هوای خروجی از دستگاه، سرعت فن را تنظیم نموده و شدت جریان هوای خروجی را به میزان مورد نظر می رساند.

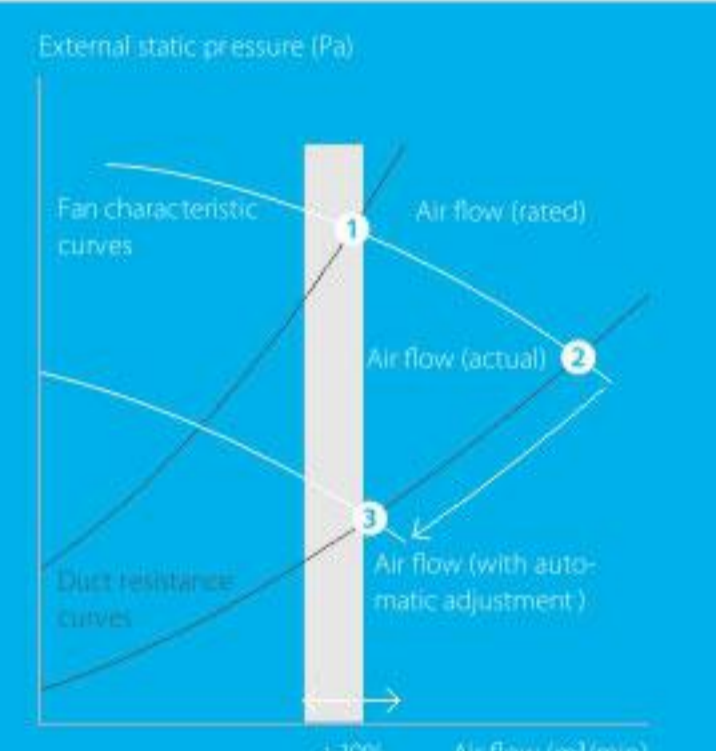

250M	200M	140P	125P	100P	80P	63P	50P	FXMQ	یونیت داخلی
28.00	22.40	16.00	14.00	11.20	9.00	7.10	5.60	kW	ظرفیت سرمایش
31.50	25.00	18.00	16.00	12.50	10.00	8.00	6.30	kW	ظرفیت گرمایش
1.46	1.29	0.46	0.24	0.17	0.17	0.12	0.11	kW	توان مصرفی سرمایش
1.46	1.29	0.44	0.23	0.16	0.02	0.10	0.09	kW	توان مصرفی گرمایش
470x1380x1100		300x1400x700			300x1000x700			mm	ابعاد (عمق . عرض . ارتفاع)
132		47	46		35			Kg	وزن
62.0/72.0	50.0/58.0	32.0/39.0	28.0/39.0	23.0/32.0	20.0/25.0	16.0/19.5	15.0/18.0	m ³ /min	هوادهی فن (سرمایش) زیاد/کم
62.0/72.0	50.0/58.0	32.0/39.0	28.0/39.0	23.0/32.0	20.0/25.0	16.0/19.5	15.0/18.0	m ³ /min	هوادهی فن (گرمایش) زیاد/کم
191/270	132/221	100/140	100/200				pa	فشار استاتیکی خروجی زیاد/کم	
									فیلتر هوا
									تیپ
45/48		43/45	40/44	39/43		38/42	37/41	dBa	میزان صدای تولیدی زیاد/کم
R410a/2,087.5								Type/GWP	ماده مبرد
9.52 - 3/8						6.35 - 1/4		mm/inch	سایز لوله های مسی مایع
22.2 - 7/8	19.05 - 3/4	15.9 - 5/8				12.70 - 1/2		mm/inch	سایز لوله های مسی گاز
1~ /50/60/220-240								ph/Hz/V	برق ورودی نوع
16								A	حداکثر ظرفیت فیوز برق مورد نیاز
BRC4C65									سیستم کنترل کنترل از راه دور مادون قرمز
BRC1H51 W/S/K / BRC1E53A/B/C / BRC1D52									کنترل با سیم
BRC3E52C									کنترل با سیم با کاربری ساده مناسب هتل ها

FXAQ-A

یونیت دیواری

مناسب برای فضاهای بدون سقف کاذب و کانال

< طراحی تخت و زیبا به منظور هماهنگی با هر نوع دکوراسیون داخلی و نظافت آسان.

< نصب آسان در پروژه های بازسازی با کمترین تخریب برای نصب.

< مصرف برق فوق العاده کم به لطف فن موتور DC.

< قابلیت تغییر دمای هوا بدون پرتاب باد مستقیم بوسیله تنظیم زاویه پرتاب باد با ریموت کنترل بی سیم.

< قابلیت تنظیم کارکرد دستگاه بوسیله دکمه های روی پنل



FXAQ40-63A

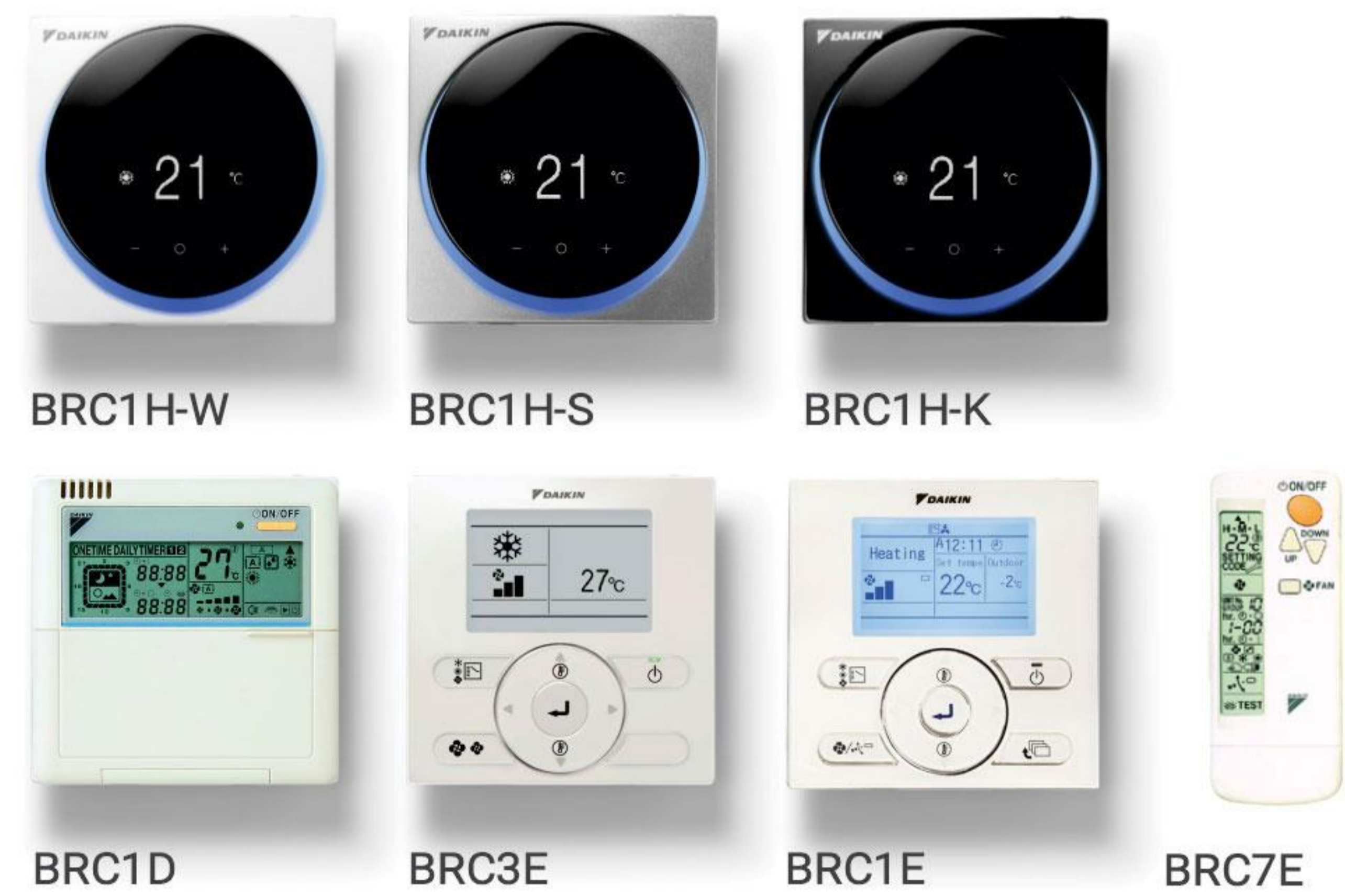

63A	50A	40A	32A	25A	20A	15A	FXAQ	یونیت داخلی	
7.10	5.60	4.50	3.60	2.80	2.20	1.70	kW	ظرفیت سرمایش	
8.00	6.30	5.00	4.00	3.20	2.50	1.90	kW	ظرفیت گرمایش	
0.05	0.03	0.02	0.03	0.03	0.02	0.02	kW	توان مصرفی سرمایش	
0.06	0.04	0.02	0.04	0.03	0.03	0.03	kW	توان مصرفی گرمایش	
290x1050x269			290x795x266				mm	(عمق . عرض . ارتفاع)	ابعاد
15			12				Kg		وزن
13.5/18.3	11.5/14.4	9.7/12.2	7.0/9.8	7.0/9.4	7.0/9.1	7.0/8.4	m3/min	هوادهی فن (سرمایش) زیاد/کم	
13.5/18.3	11.5/14.4	9.7/12.2	7.0/9.8	7.0/9.4	7.0/9.1	7.0/8.4	m3/min	هوادهی فن (گرمایش) زیاد/کم	
توری رزینی قابل شستشو								فیلتر هوا	
38.5/47.0	35.5/42.0	33.5/38.0	28.5/38.5	28.5/36.0	28.5/34.0	28.5/33.0	dBa	میزان صدای تولیدی زیاد/کم	
R410a/2,087.5							Type/GWP	ماده مبرد	
9.52 - 3/8	6.35 - 1/4						mm/inch	مایع	سایز لوله های مسی
15.9 - 5/8	12.70 - 1/2						mm/inch	گاز	
1~/50/60/220-240							ph/Hz/V	نوع	برق ورودی
16							A		حداکثر ظرفیت فیوز برق مورد نیاز
BRC7EA628/BRC7EA629								سیستم کنترل	کنترل از راه دور مادون قرمز
BRC1H51 W/S/K / BRC1E53A/B/C / BRC1D52									کنترل با سیم
BRC3E52C									کنترل با سیم با کاربری ساده مناسب هتل ها



FXHQ-A

یونیت سقفی روکار یکطرفه

مناسب فضاهای بزرگ بدون سقف کاذب

- < تا ۱۰۰ درجه زاویه پرتاب باد
- < نصب آسان در پروژه های بازسازی با کمترین تخریب برای نصب.
- < قابلیت دریافت ۱۰ درصد هوای تازه



100A	63A	32A	FXHQ	یونیت داخلی
11.20	7.10	3.60	kW	ظرفیت سرمایش
12.50	8.00	4.00	kW	ظرفیت گرمایش
0.23	0.11	0.10	kW	توان مصرفی سرمایش
0.23	0.11	0.10	kW	توان مصرفی گرمایش
235x1590x690	235x1270x690	235x960x690	mm	ابعاد (عمق . عرض . ارتفاع)
39	33	24	Kg	وزن
19.0/29.5	14.0/20.0	10.0/14.0	m3/min	هوادهی فن (سرمایش) زیاد/کم
19.0/29.5	14.0/20.0	10.0/14.0	m3/min	هوادهی فن (گرمایش) زیاد/کم
	توری رزینی			فیلتر هوا
34.0/37.0/44.0	34.0/35.0/37.0	31.0/34.0/36.0	dBa	میزان صدای تولیدی زیاد/متوسط/کم
	R410a/2,087.5		Type/GWP	ماده مبرد
9.52 - 3/8		6.35 - 1/4	mm/inch	سایز لوله های مسی مایع
15.9 - 5/8		12.70 - 1/2	mm/inch	سایز لوله های مسی گاز
	1~/50/60/220-240		ph/Hz/V	برق ورودی نوع
	16		A	حداکثر ظرفیت فیوز برق مورد نیاز
	BRC7G53			سیستم کنترل کنترل از راه دور مادون قرمز
	BRC1H51 W/S/K / BRC1E53A/B/C / BRC1D52			کنترل با سیم
	BRC3E52C			کنترل با سیم با کاربری ساده مناسب هتل ها



FXUQ-A

یونیت سقفی روکار چهار طرفه

مناسب فضاهای بزرگ بدون سقف کاذب

- < قابلیت نصب بر روی سقف های دارای ارتفاع تا ۳/۵ متر
- < سیستم کنترل فلپ خروجی باد.
- < پرتاب باد با زاویه ۶۰ درجه.
- < پمپ درین استاندارد با هد ۵۰۰ میلیمتر.
- طراحی ساده و زیبا هماهنگ با هر دکوراسیون داخلی.



100A	71A	FXUQ	یونیت داخلی
11.20	8.00	kW	ظرفیت سرمایش
12.50	9.00	kW	ظرفیت گرمایش
0.20	0.09	kW	توان مصرفی سرمایش
0.17	0.07	kW	توان مصرفی گرمایش
	198x950x950	mm	ابعاد (عمق . عرض . ارتفاع)
27	26	Kg	وزن
21.0/31.0	16.0/22.5	m3/min	هوادهی فن (سرمایش) زیاد/کم
21.0/31.0	16.0/22.5	m3/min	هوادهی فن (گرمایش) زیاد/کم
	توری رزینی		فیلتر هوا
40.0/44.0/47.0	36.0/38.0/40.00	dBa	میزان صدای تولیدی زیاد/متوسط/کم
	R410a/2,087.5	Type/GWP	ماده مبرد
	9.52 - 3/8	mm/inch	سایز لوله های مسی مایع
	15.9 - 5/8	mm/inch	سایز لوله های مسی گاز
	1~/50/60/220-240	ph/Hz/V	برق ورودی نوع
	16	A	حداکثر ظرفیت فیوز برق مورد نیاز
	BRC7C58		سیستم کنترل کنترل از راه دور مادون قرمز
	BRC1H51 W/S/K / BRC1E53A/B/C / BRC1D52		کنترل با سیم
	BRC3E52C		کنترل با سیم با کاربری ساده مناسب هتل ها

FXLQ-P

یونیت زمینی روکار

یونیت زمینی مناسب فضاهای خاص

- < طراحی ساده و زیبا برای هماهنگی با دکوراسیون داخلی
- < قابلیت نصب بدون نیاز به ساپورت
- < نیازمند فضای کم برای نصب
- < قابلیت نصب زیر پنجره
- < قابلیت نصب روی دیوار



BRC1H



BRC7G



FXLQ20-25P

						FXLQ	یونیت داخلی
63P	50P	40P	32P	25P	20P	kW	ظرفیت سرمایش
7.10	5.60	4.50	3.60	2.80	2.20	kW	ظرفیت گرمایش
8.00	6.30	5.00	4.00	3.20	2.50	kW	توان مصرفی سرمایش
0.11		0.09		0.05		kW	توان مصرفی گرمایش
0.11		0.09		0.05		kW	توان مصرفی گرمایش
600x1420x232		600x1140x232		600x1000x232		mm	ابعاد (عمق . عرض . ارتفاع)
38		32		27		Kg	وزن
12.0/16.0	11.0/14.0	8.5/11.0	6.0/8.0	6.0/7.0	6.0/7.0	m3/min	هوادهی فن (سرمایش) زیاد/کم
12.0/16.0	11.0/14.0	8.5/11.0	6.0/8.0	6.0/7.0	6.0/7.0	m3/min	هوادهی فن (گرمایش) زیاد/کم
توری رزینی							فیلتر هوا
35/40	34/39	33/38		32/35		dBa	میزان صدای تولیدی زیاد/کم
R410a/2,087.5						Type/GWP	ماده مبرد
9.52 - 3/8			6.35 - 1/4			mm/inch	سایز لوله های مسی مایع
15.9 - 5/8			12.70 - 1/2			mm/inch	سایز لوله های مسی گاز
1~/50/60/220-240						ph/Hz/V	برق ورودی نوع
15						A	حداکثر ظرفیت فیوز برق مورد نیاز
BRC4C65							سیستم کنترل
BRC1H51 W/S/K / BRC1E53A/B/C / BRC1D52							کنترل از راه دور مادون قرمز
BRC3E52C							کنترل با سیم
							کنترل با سیم با کاربری ساده مناسب هتل ها

FXNQ-A

یونیت زمینی توکار

ایده آل برای هتل ها و مراکز تجاری

- < نصب داخل دیوار: تنها درجه مکش و دهش دیده خواهند شد.
- < نیازمند فضای کم برای نصب با عمق تنها ۲۰۰ میلیمتر
- < قابلیت نصب زیر پنجره با ارتفاع ۶۲۰ میلیمتر



BRC1H



BRC7G

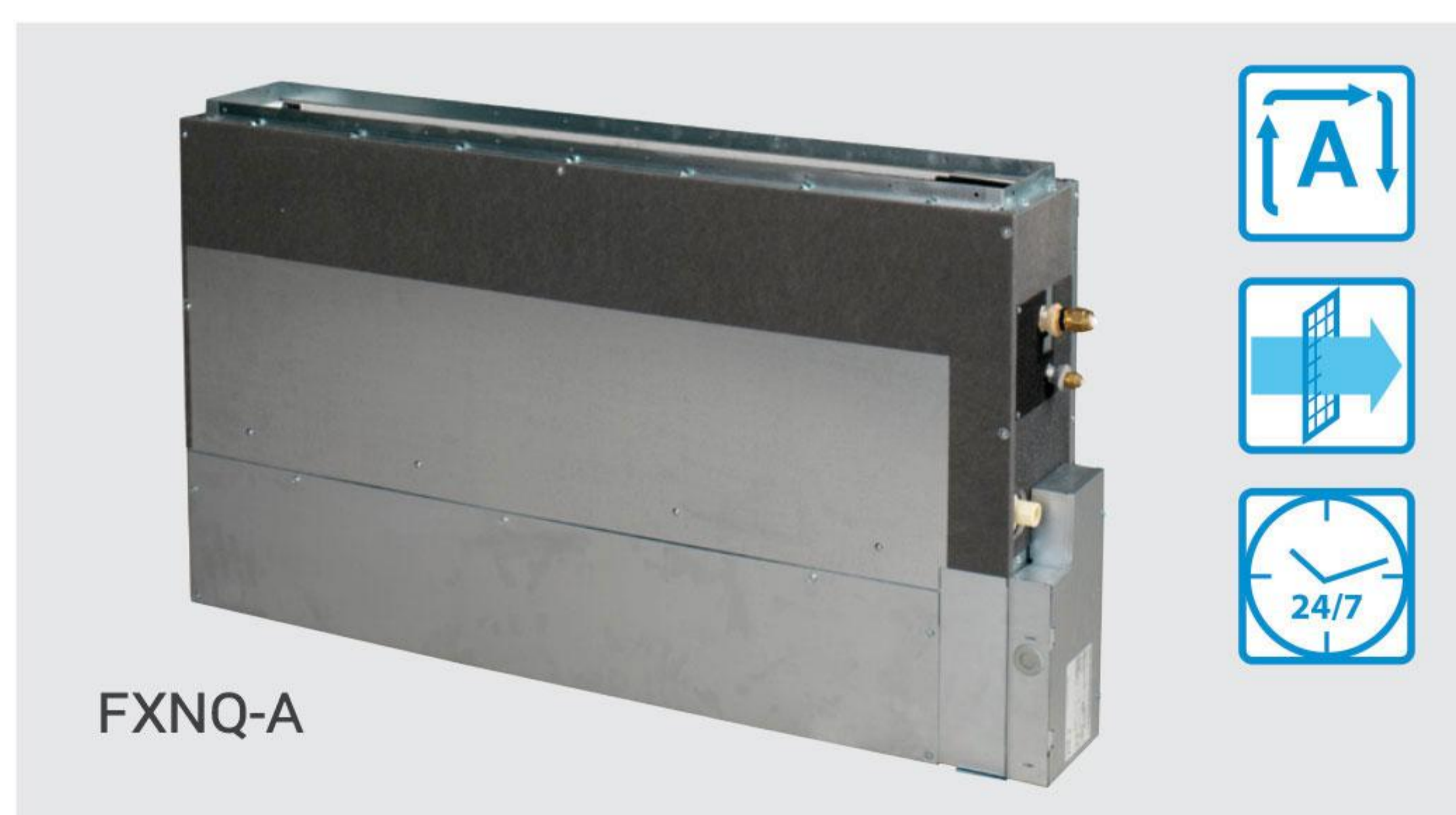

FXNQ-A

						FXNQ	یونیت داخلی
63A	50A	40A	32A	25A	20A	kW	ظرفیت سرمایش
7.10	5.60	4.50	3.60	2.80	2.20	kW	ظرفیت گرمایش
8.00	6.30	5.00	4.00	3.20	2.50	kW	توان مصرفی سرمایش
0.11	0.09	0.07	0.07	0.07	0.07	kW	توان مصرفی گرمایش
0.10	0.09	0.07	0.06	0.06	0.06	kW	توان مصرفی گرمایش
690/720x1190x200	620/720x990x200		620/720x790x200			mm	ابعاد (عمق . عرض . ارتفاع)
32	27.5		23.5			Kg	وزن
13.0/16.5	10.0/12.5	8.5/10.5		6.4/8.0	6.4/8.0	m3/min	هوادهی فن (سرمایش) زیاد/کم
13.0/16.5	10.0/12.5	8.5/10.5		6.4/8.0	6.4/8.0	m3/min	هوادهی فن (گرمایش) زیاد/کم
15/55	15/59	15/52	10/42		10/41	pa	فشار استاتیکی خروجی زیاد/کم
توری رزینی							فیلتر هوا
32.0/33.0/35.0	29.0/31.0/33.0	28.0/30.0/32.0		27.0/28.5/30.0		dBa	میزان صدای تولیدی زیاد/کم
R410a/2,087.5						Type/GWP	ماده مبرد
9.52 - 3/8			6.35 - 1/4			mm/inch	سایز لوله های مسی مایع
15.9 - 5/8			12.70 - 1/2			mm/inch	سایز لوله های مسی گاز
1~/50/60/220-240						ph/Hz/V	برق ورودی نوع
16						A	حداکثر ظرفیت فیوز برق مورد نیاز
BRC4C65							سیستم کنترل
BRC1H51 W/S/K / BRC1E53A/B/C / BRC1D52							کنترل از راه دور مادون قرمز
BRC3E52C							کنترل با سیم
							کنترل با سیم با کاربری ساده مناسب هتل ها



تجربه ای جدید از کنترل در سیستم های تهویه مطبوع

کنترلرهای دیواری جدید دایکین با کاربری آسان و طراحی جذاب یک طراحی جدید با هدف زیبایی و کاربری آسان

ترموستات های جدید دایکین در سال ۲۰۲۰ تغییرات عمده ای نسبت به مدل های قبلی در خود دیده است. این مدل با کد BRC1H به لطف طراحی منحصر بفرد مینیمال خود و رنگ بندی جذاب سفید، مشکی و نقره ای، همچنین اندازه استاندارد ۸۵ در ۸۵ میلیمتر، با هر دکوراسیون داخلی هماهنگ شده و تجربه ای جدید از راحتی و کاربری آسان را به مصرف کننده ارائه میدهد.

این دستگاه همراه با دکمه های لمسی (تاج اسکرین) عرضه شده و تمامی مدل های یونیت داخلی VRV IV دایکین را ساپورت میکند. کاربری های اولیه این مدل شامل عملکرد روشن/خاموش نمودن دستگاه، تنظیم دما، تنظیم دور فن، تنظیم زاویه پرتاب باد، نشانه کارکرد فیلتر، عملکرد شروع مجدد (Reset) و نمایش ارور ها و کدها می شود.

تنظیمات نمایشگر در این مدل قابلیت کارکرد در دو حالت ساده و با جزئیات (Detail) را جهت کاربری ساده و پیشرفته ارائه میدهد..

ویژگی دیگر این مدل قابلیت اتصال آن به نرم افزار کنترلر دایکین در گوشی هوشمند از طریق ارتباط بی سیم بلوتوث و انجام تنظیمات پیشرفته و برنامه ریزی یونیت های داخلی می باشد.

کاربری های اضافه در حالت پیشرفته شامل تنظیم بازه دما (به جای نقطه دما)، تنظیمات سنسور های تشخیص نفرات و کف، مصرف انرژی به واحد kWh و تنظیم دما در عملکرد روشن شدن خودکار پس از قطع برق میشود.



BRC1H51(9)W



BRC1H51(9)S



BRC1H51(9)K

Advanced user settings

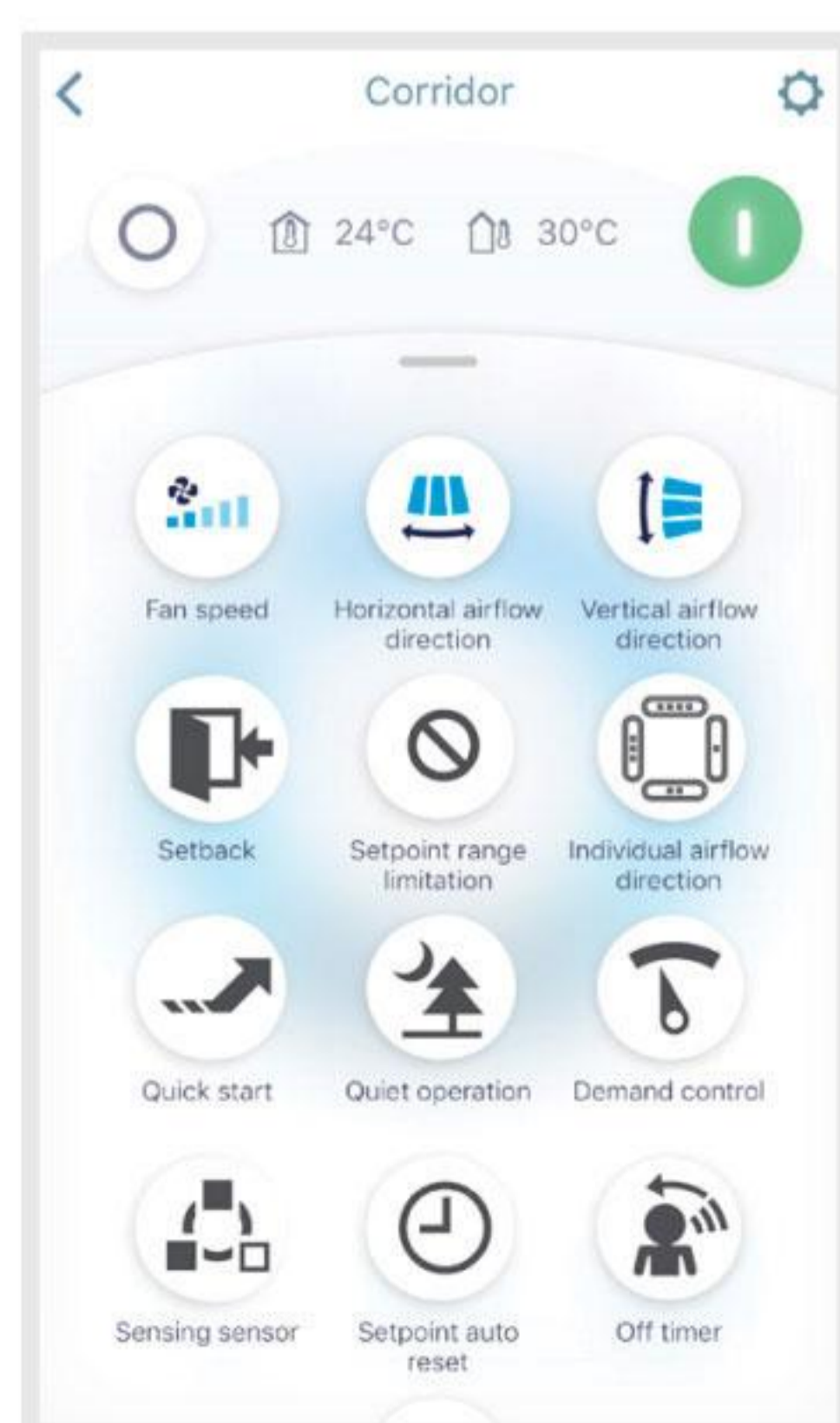

Installer settings

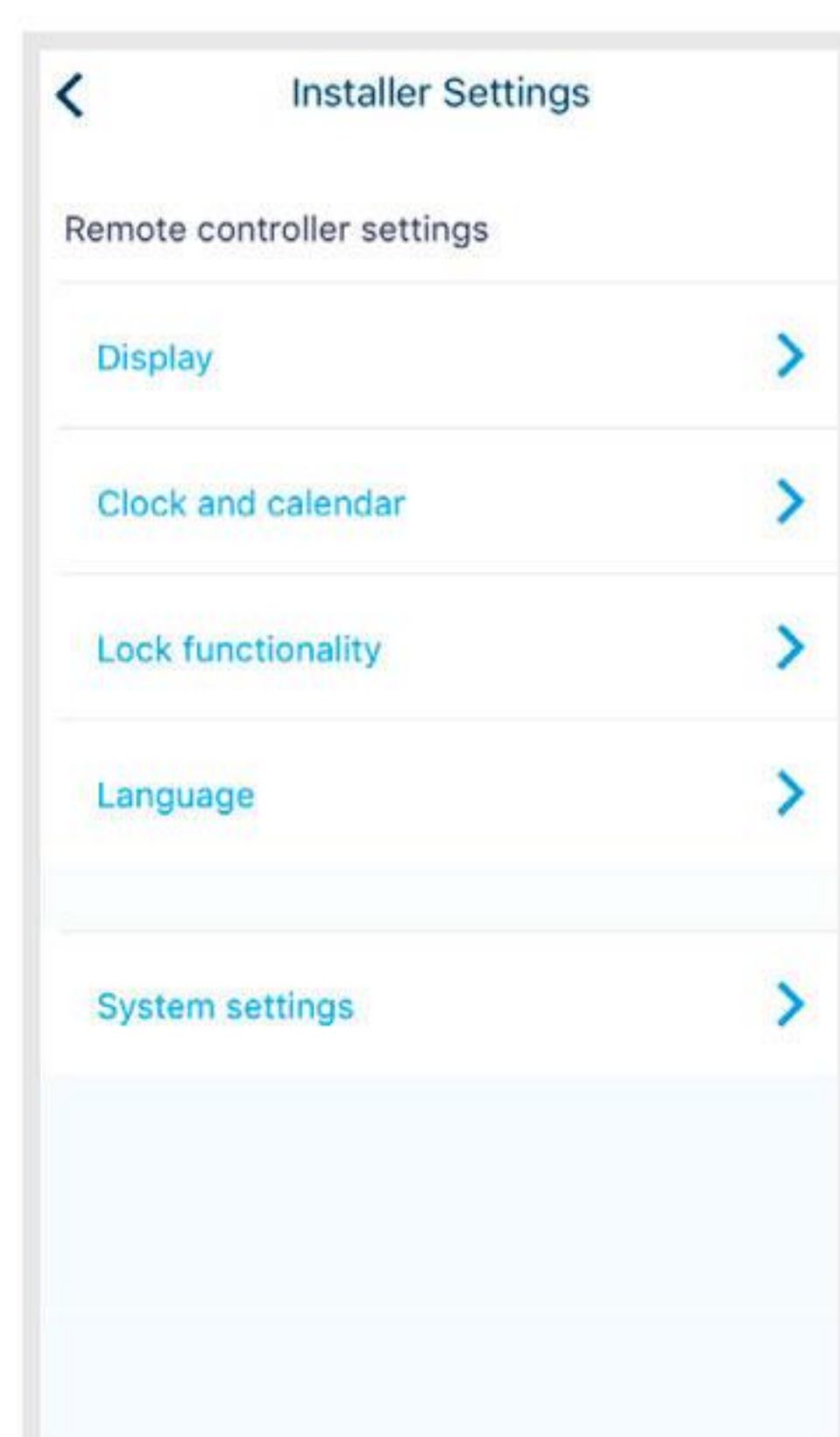

Field settings

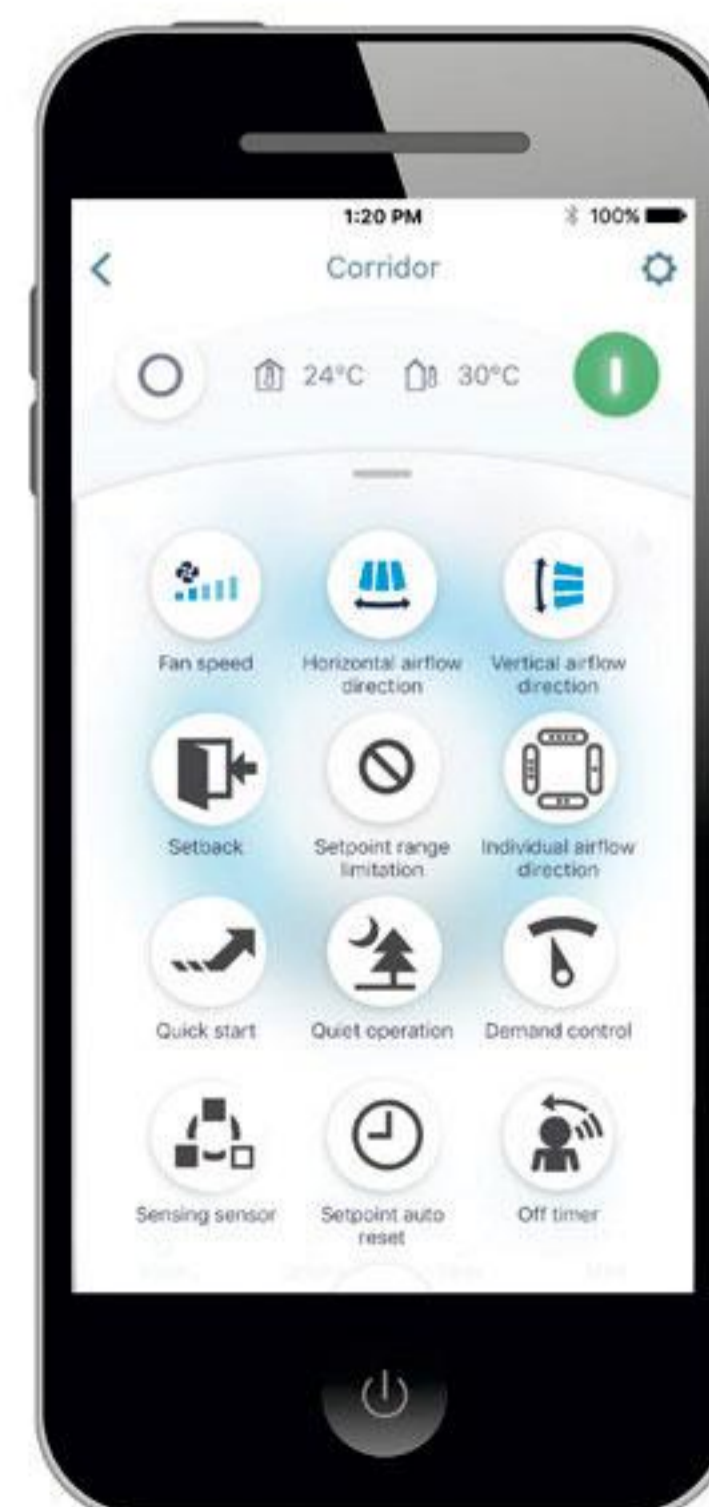
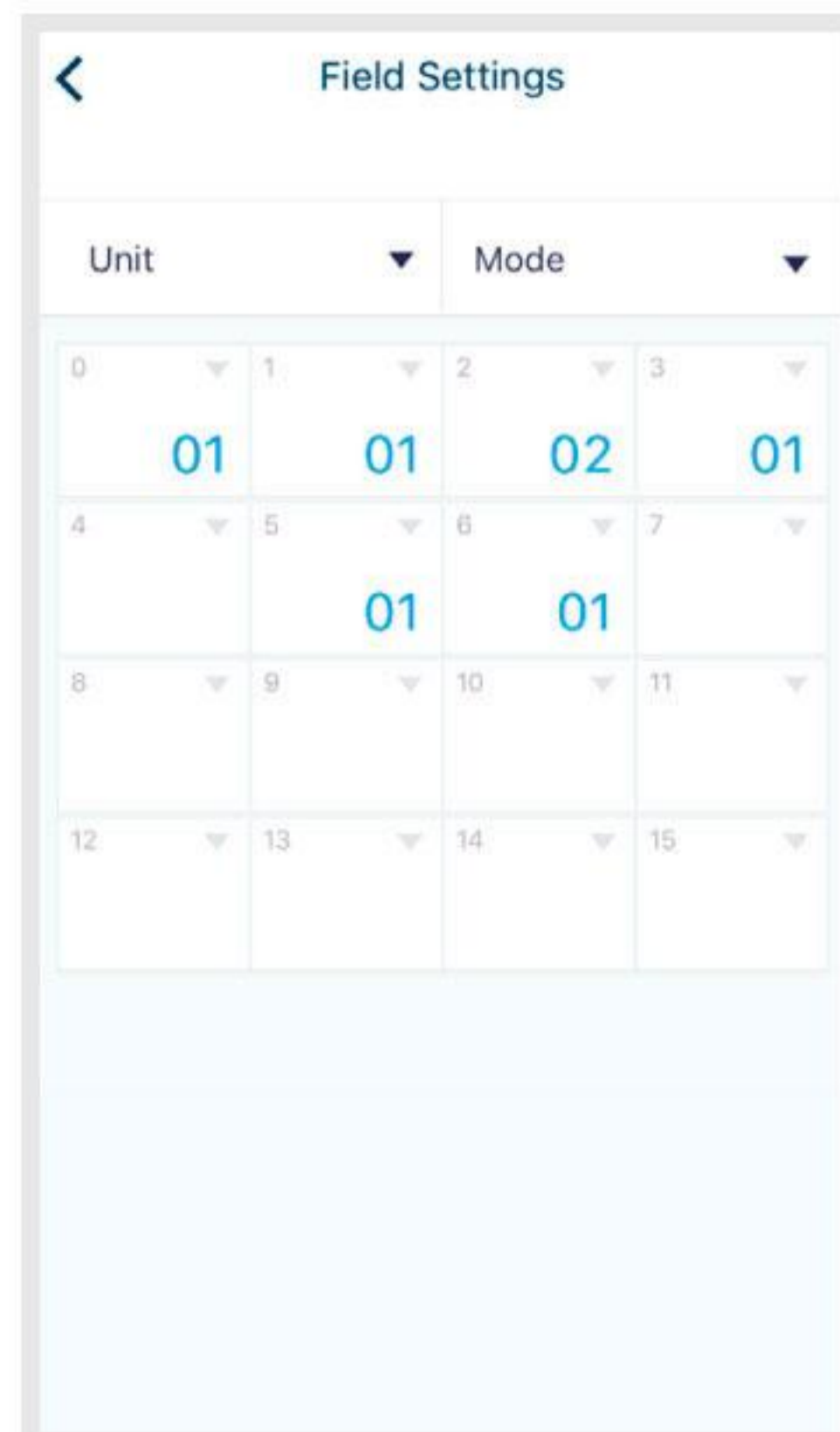

Bluetooth®

Madoka Assistant



GET IT ON
Google Play



Available on the
App Store



یک نمایشگاه دائمی برای تجربه راحتی با دایکین

مجموعه رویال ادرس (Royal Address) واقع در محله الهیه (خیابان فرشته) تهران در آبان ماه ۱۳۹۶ به بهره برداری رسیده است. این مجتمع بیشتر به خاطر فود هال خود که دارای طراحی و معماری فوق العاده ای بوده و چشمان هر بیننده ای را مجذوب میکند معروف است. آدرس فود هال جایزه بهترین معماری و نوآوری را در مسابقات سالانه معماری (IDA 2017) از بین صدها طرح بین المللی کسب نموده و یکی از آثار شاخص در هنر معماری معاصر ایران به شمار میرود.

رویال ادرس دارای زمینی به مساحت ۱۶۰۰ متر مربع با زیر بنای ۱۵۰۰۰ متر مربع در ۱۴ طبقه (۶ طبقه زیرزمین) شامل ۸ واحد تجاری، ۲۵ واحد اداری و ۲۷۰ واحد پارکینگ می باشد.

سیستم تهویه مطبوع در این مجموعه شامل ۴۹ یونیت بیرونی VRV IV به ظرفیت مجموع ۴۲۰ تن تبرید به همراه بیش از ۲۲۰ یونیت داخلی برای فضاهای اداری، فضای فود هال و واحد های تجاری همکف می شود.

انواع مختلف یونیت های داخلی شامل یونیت های دیواری، کاست سقفی چهار طرفه، سقفی توکار فشانار متوسط و سقفی توکار همراه با کانال کشی اسپیرال را میتوانید در مجموعه رویال ادرس از نزدیک مشاهده نمایید.



هتل آلا - مشهد

ساختمان دیجی کالا - خیابان گاندی تهران

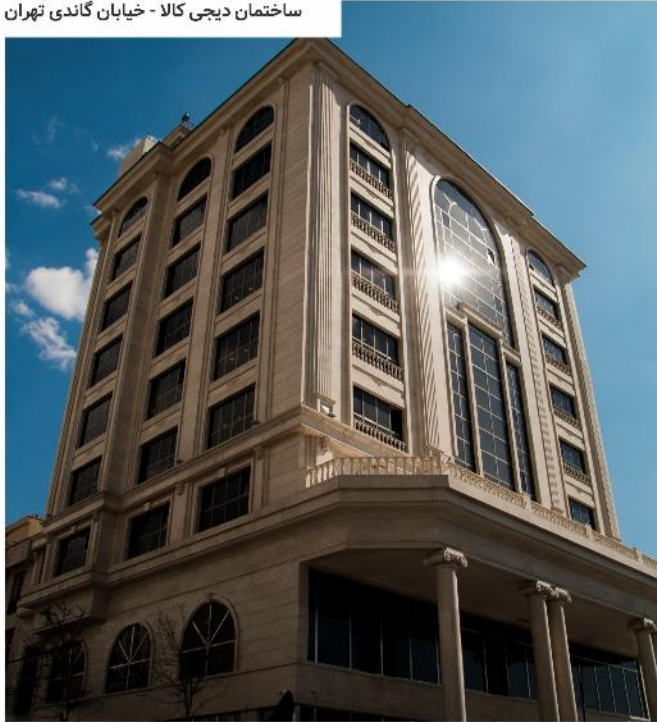

تجاری روبان نور - خیابان اندرزگو تهران



پروژه قو الماس خاورمیانه - سلمان شهر



مجتمع مسکونی آرشا - کیش



مرکز جامع سرطان - اتوبان چمران تهران



کارخانه AGT ایران (تولید کننده مصنوعات چوبی MDF)



مخابرات ناحیه ۲ تهران



پروژه ۱۰۰۰ واحدی بام پونک



خانه تاریخی اتحادیه (لوکیشن سریال دائی جان ناپلئون) - خیابان لاله زار



میلاد ساز قائم - قائم شهر

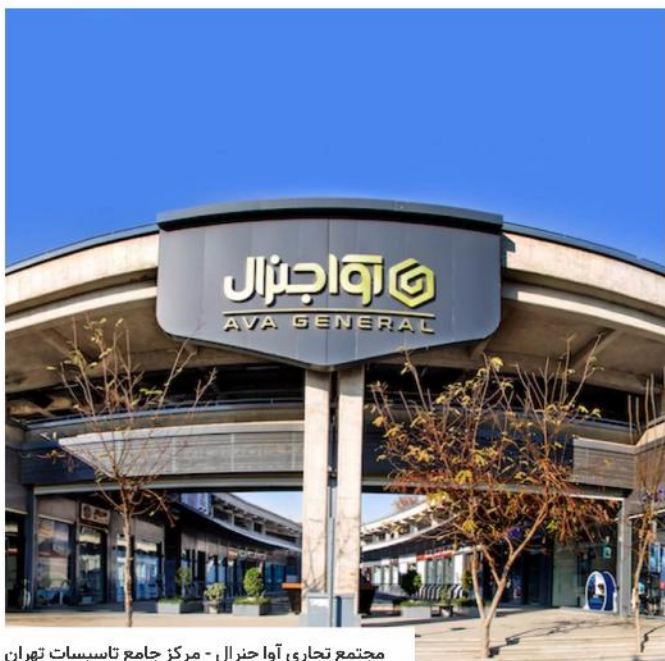

مجتمع تجاری آوا جنرال - مرکز جامع تاسیسات تهران

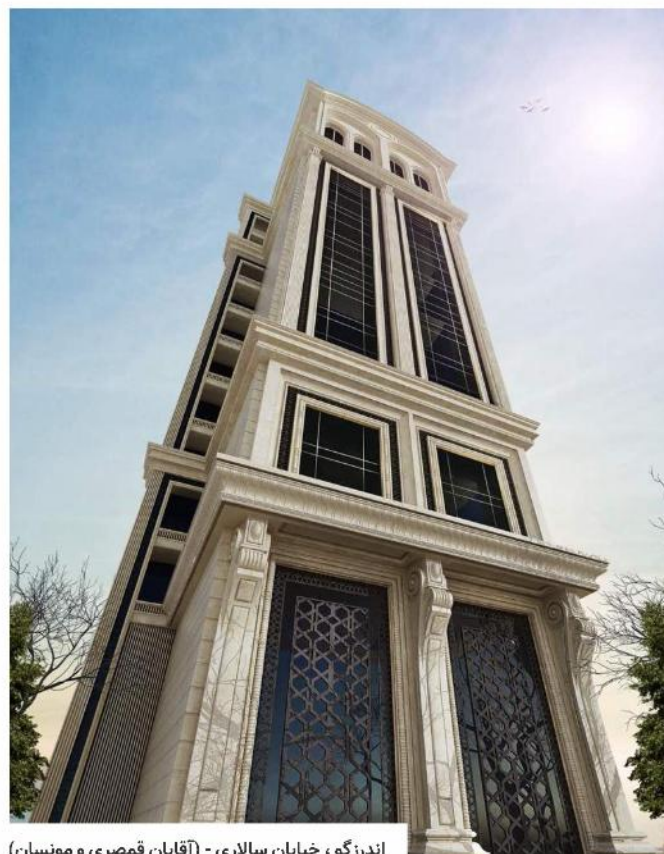

اندرزگو، خیابان سالاری - (آقایان قمصری و مونسان)



موزه گرافیک ایران (ارباب هرمز) - پارک پلیس تهران



مجتمع مسکونی المپیک تهران



موزه علی اکبر خان صنعتی - میان امام خمینی تهران



مجتمع شیرین الهیه - خیابان آقا بزرگی



نیاورن خیابان مرجان (آقای قمصری)

ونک خیابان شیخ بهایی (آقای قمصری)



تالار آینه (مجتمع پارک رویال) - خیابان شریعتی تهران

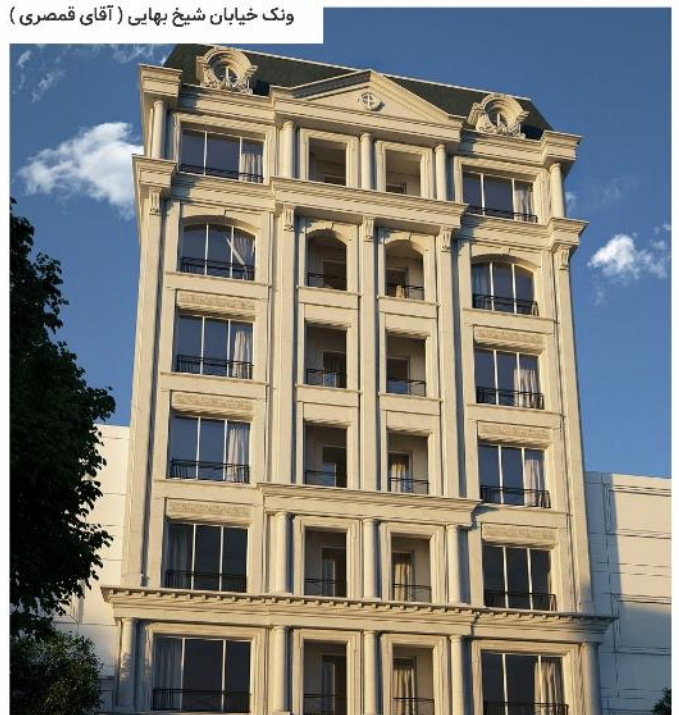

نمایشگاه دائمی دایکین در مجتمع تجاری آواجنرال تهران



VVRV_{IV}⁺

جهان تهویه ریمایا دایکین

جهان تهویه ریمایا نماینده فروش و خدمات پس از
فروش تهویه مطبوع دایکین ژاپن در ایران
دفتر مرکزی: تهران، خیابان فیاضی (فرشته)،
خیابان بیدار، پلاک ۵ (برج جم)، طبقه ۴، واحد ۲۴
تلفن: ۰۲۱ ۷۲۳۱۵ (۱۰ خط) / فکس: ۲۲۰۴۱۶۰۵

www.jtrac.ir

www.jtjam.com

instagram: Daikin Iran

